



LRC5ME38X2

EE KÜLMİK

Kasutusjuhend

LV LEDUSSKAP

Lietošanas pamācība

LT ŠALDYTUVAS

Vartotojo vadovas

PL CHŁODZIARKO

Przewodnik uzywania

A ?



Á Á

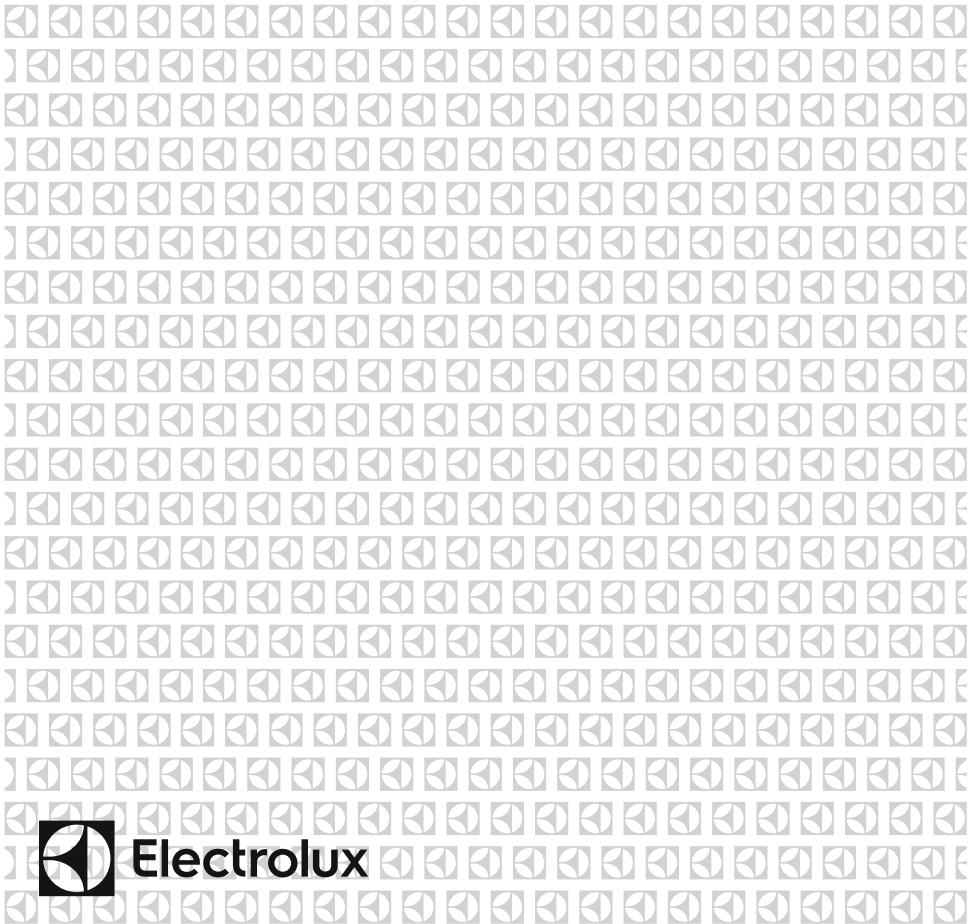

Electrolux

Register

ENNE SEADME KASUTAMIST	3
Üldised hoiatused	3
Vanad ja mittetöötavad külmikud	7
Ohutuse hoiatused	7
Külmiku paigaldamine ja kasutamine	8
Enne Kui Alustate Oma Külmiku Kasutamist	8
Mõõtmed	10
Teave jäätumisvastase tehnoloogia kohta	11
KASUTUSTEAVE	11
Juhtpaneel	11
Külmikuosa temperatuuri seadistamise nupp	12
Häire märgutuli	12
Maksimumjahutusrežiim	12
Külmiku temperatuuriseaded	12
Temperatuuri seadistamise hoiatused	13
Lisaseadmed	13
Eriti jahe kamber	13
Niiskuskontroller	14
CustomFlex	14
TOIDU PAIGUTAMINE KÜLMIKUS	15
Külmik	15
PUHASTAMINE JA HOOLDUS	16
LED-valgustuse asendamine	16
TARNIMINE JA ÜMBERPAIGUTAMINE	17
Ukse ümberpaigutamine	17
ENNE TEENINDUSSE HELISTAMIST	18
Energia säästmise nõuanded	19
SEADME JA KAMBRITE OSAD	20
TEHNILISED ANDMED	21



EE	TULEKAHJU	Hoiatus! Tuleohtlik / tuleohtlikud materjalid
----	-----------	---

MÕTLEME TEIE PEALE

Täname, et ostsite Electroluxi seadme. Olete valinud endale toote, mis kestab aastakümneid, pakkudes professionaalset kogemust ja innovatsiooni. Geniaalne ja stiilne, disainitud teile mõeldes. Seda seadet kasutades võite olla kindel, et saavutate alati suurepäraseid tulemusi.

Tere tulemast Electroluxi.

Külastage meie veebilehte:



Kasutusnõuandeid, brošüüre, veaotsingu ning teavet teeninduse ja remondi kohta leiate aadressilt:

www.electrolux.com/support



Parema teeninduse saamiseks registreerige oma toode:

www.registerelectrolux.com



Tarvikuid, kulu- ja varuosi saate oma seadmele osta aadressil:

www.electrolux.com/shop

KLIENDITEENINDUS

Kasutage alati originaalvaruosi.

Enne meie volitatud teeninduskeskusesse pöördumist veenduge, et teil on käepärast järgmised andmed: mudel, PNC, seerianumber.

Selle teabe leiate andmeplaadilt.

 Hoiatus / Tähelepanu - ohutusala teave

 Üldteave ja nõuanded

 Keskkonnateave

Siintoodud teavet võidakse ilma etteteatamiseta muuta.

Üldised hoiatused

See seade ei ole mõeldud kasutamiseks integreeritava seadmena.

⚠ HOIATUS: Hoidke seadme korpuses asuvad ja sisseehitatud ventilatsiooniavad vabad kõikidest takistustest.

⚠ HOIATUS: Ärge kasutage külmutusprotsessi kiirendamiseks mehhaanilisi- või muid seadmeid, mis ei ole tootja poolt soovitatud.

⚠ HOIATUS: Ärge kasutage elektrilisi seadmeid toidusäilitusseksioonides välja arvatud juhul, kui neid ei ole soovitanud seadme tootja.

⚠ HOIATUS: Ärge kahjustage külmutusagensi tsirkulatsiooni.

⚠ HOIATUS: Seadme paigaldamisel veenduge, et toitejuhe ei jääks kuskile kinni ega saaks kahjustada.

⚠ HOIATUS: Ärge jätke mitme pesaga pikendusjuhtmeid ega muid toiteallikaid seadme taha.

⚠ HOIATUS: Seadme ebastabiilsusest tingitud ohtude vältimiseks, tuleb see paigaldada vastavalt juhistele.

⚠ Kui teie seade kasutab külmutusagensi R600 – infot saate vaadata oma külmiku infokleebiselt – peate transportimisel ja monteerimisel väga ettevaatlikult talitama, et mitte vigastada külmutuselemente. Kuigi R600a on keskkonnasõbralik ja naturaalne gaas, on tegu plahvatusohtliku gaasiga ja vigastatud ning lekkiva külmutusseadmega külmik tuleb koheselt eemaldada lahtise tule või kütteseadmete juurest ja ruum tuleb koheselt hoolikalt ventileerida.

- Transportimise ja paigaldamise käigus ei tohi kahjustada külmaine kompressorit.

- Ärge hoidke seadmes plahvatavaid aineid näiteks süttiva sisuga aerosooli pudeleid .
- Seade on mõeldud kasutamiseks kodumajapidamises ja muudes sarnastes kohtades nagu näiteks;
 - personaliköögid poodides, kontorites ja muudes töökeskkondades
 - talumajapidamistes ja klientide kasutuseks hotellides, motellides ja muudes majutusasutustes
 - bed and breakfast tüüpi majutusasutustes;
 - toitlustuses ja muudes sarnastes valdkondades
- Kui kontakt ei vasta külmiku pistikule, peab selle vahetama tootja esindaja või kvalifitseeritud töötaja, et vältida võimalikke ohte.
- Seade ei ole mõeldud kasutamiseks piiratud füüsiliste, sensorsete või vaimsete võimetega või väheste teadmiste ja oskustega isikutele (k.a. lapsed) välja arvatud juhul, kui nende turvalisuse eest vastutav isik on neid piisavalt seadme kasutamise osas instrueerinud Lastele tuleb teha selgeks, et nad ei tohi antud seadmega mängida.
- Külmiku toitejuhtmega on ühendatud spetsiaalse maandusega pistik. Pistikuga koos tuleb kasutada spetsiaalse maandusega pesa voolutugevusega 16 amprit või 10 amprit olenevalt riigist, kus toode müügil on. Kui selline pistikupesa puudub, siis laske see paigaldada volitatud elektrikul.
- Seade ei ole mõeldud kasutamiseks üle kaheksa aastatele lastele ja piiratud füüsiliste, sensorsete või vaimsete võimetega või väheste teadmiste ja oskustega isikutele (k.a. lapsed) ainult juhul, kui nende turvalisuse eest vastutav isik on neid piisavalt seadme kasutamise osas instrueerinud ning nad teadvustavad kõiki seadme kasutamisega kaasnevaid ohte. Lapsed ei tohi seadmes mängida. Puhastust ja hooldust ei tohi lapsed teostada ilma järelevalveta.

- 3-8-aastased lapsed tohivad toiduaineid seadmesse panna ja neid sealt välja võtta. Lapsed ei tohiks seadet puhastada ega hooldada. Hoidke alla 3-aastased lapsed seadmest eemal. 3-8-aastased lapsed tohivad seadet kasutada ainult täiskasvanu järelevalve all. 8-14-aastased lapsed ja puudega isikud tohivad seadet kasutada ainult juhul, kui nad teevad seda nende ohutuse eest vastutava isiku järelevalve all või juhendamisel. Sügava puudega isikud ei tohiks seadet ilma järelevalveta kasutada.
- Kui toitejuhe on kahjustatud, peab selle asendama valmistaja, valmistaja teenindusesindaja või muu kvalifitseeritud töötaja, et vältida ohtlikke olukordi.
- See seade ei ole ette nähtud kasutamiseks kõrgusel üle 2000 m.

Toidu riknemise vältimiseks järgige järgmisi juhiseid:

- Seadme ukse pikemaks ajaks lahti jätmisel võib temperatuur selle sees oluliselt tõusta.
- Puhastage toiduainetega kokkupuutuvaid pindu ja äravooluavasid regulaarselt.
- Hoidke toorest liha ja kala sobivates anumates, nii et need ei puutuks muude toiduainetega kokku ning et nende vedelik ei tilguks teistele toiduainetele.
- Kahetärni sügavkülmutatud toiduainete sahtlid sobivad eelnevalt sügavkülmutatud toiduainete hoidmiseks, jäätise hoidmiseks või valmistamiseks ja jääkuubikute tegemiseks.
- Ühe-, kahe- ja kolmetärni sahtlid ei sobi värskete toiduainete sügavkülmutamiseks.
- Kui seadmesse pikemat aega toiduaineid ei panda, lülitage see välja, sulatage, puhastage, laske kuivada ja jätke seadme uks lahti, et seadmesse ei tekiks hallitust.

Hooldus

- Seadme parandamiseks võtke ühendust volitatud hoolduskeskusega. Kasutage ainult originaalvaruosi.
- Pange tähele, et kui parandate seadet ise või kasutate mitteprofessionaalset remonditeenust, võib see põhjustada ohtu ja tühistada garantii.
- Järgmised varuosad on saadaval kuni seitse aastat pärast mudeli tootmise lõpetamist: termostaadid, temperatuuriandurid, trükkplaadid, valgusallikad, uksekäepidemed, uksehinged, alused ja korvid.
- Pange tähele, et mõned neist varuosadest on saadaval ainult professionaalsetele remonditöökodadele ja et mõned varuosad ei ole kõigi mudelite jaoks saadaval.
- Uksetihendid on saadaval kuni 10 aastat pärast mudeli tootmise lõpetamist.

Vanad ja mittetöötavad külmikud

- Kui teie vana külmik on varustatud lukuga, purustage või eemaldage see enne seadme kõrvaldamist, kuna lapsed võivad sattuda külmikusse lõksu ja põhjustada selliselt õnnetuse.
- Vanad külmikud ja sügavkülmad sisaldavad isolatsioonimaterjale ja külmutusagens CFCd. Seega pidage silmas, et te ei kahjustaks vana külmikut kasutusest eemaldades loodust.

Küsi kohalikult omavalitsuselt lisateavet WEEE hävitamise osas taaskasutamise, korduskasutamise jne. eesmärgil.

Märkused:



- Palun lugege enne seadme paigaldamist ja kasutamist hoolikalt seadme kasutusjuhendit. Meie ettevõtte ei vastuta kahjude eest, mis võivad tekkida seadme vale kasutamise korral.
- Järgige kõiki seadmel ja kasutusjuhendis toodud juhiseid ning hoidke kasutusjuhend kindlas kohas, et lahendada tulevikus ettetulevaid probleeme.
- Antud seade on mõeldud kasutamiseks kodumajapidamistes, ainult siseruumides ja kindlal määral eesmärgil. Seade ei sobi kommerts- või ühiskasutuseks. Selline kasutus viib seadme garantii katkemiseni ja meie ettevõtte ei ole tekkida võivate kahjude eest vastutav.
- Antud seade on mõeldud kasutamiseks siseruumides ja sobib ainult toidu jahutamiseks ja hoidmiseks. Seade ei sobi kommerts- või ühiskasutuseks ja/või mittetoiduainete hoiustamiseks. Vastasel juhul ei võta meie ettevõtte vastutust tekkida võivate kahjude eest.

Ohutuse hoiatused

- Ärge kasutage pikendusjuhtmeid või mitmikpesasid.
- Ärge ühendage kahjustatud, katkistesse või vanadesse pistikutesse.
- Ärge tirige, painutage või kahjustage juhet.



- Seade on mõeldud kasutamiseks täiskasvanute poolt, ärge lubage lastel seadmega mängida või rippuda üle ukse.
- Elektrilöögi vältimiseks ärge sisestage või tõmmake pistikut kontaktist välja märgade kätega!
- Ärge pange sügavkülmikusse klaaspudeleid või joogipurke. Pudelid või purgid võivad lõhkeda.
- Oma ohutuse tagamiseks ärge pange külmikusse plahvatus- või tuleohtlikke materjale. Pange suurema alkoholisisaldusega joogid sügavkülmikusse vertikaalselt ja korrektselt suletult.
- Kui võtate külmikus valmistatud jääd, siis ärge puudutage seda, kuna jää võib põhjustada külmakahjustusi ja/või löikeid.

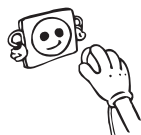

- Ärge katsuge külmunud toite märgade kätega! Ärge sööge jäätist ja jääkuubikuid vahetult peale sügavkülmikust välja võtmist!
- Ärge taaskülmutage juba sulanud toiduaineid. SSee võib põhjustada tervise probleeme näiteks toidumürgitust..
- Ärge katke külmikut ega selle pealset riidega. See mõjutab teie külmiku töö tulemuslikkust.
- Transportimise ajaks kinnitage kõik külmikus olevad lisatarvikud, et vältida nende kahjustumist.



Külmiku paigaldamine ja kasutamine

Enne külmiku kasutusele võttu peate pöörama tähelepanu järgnevatele punktidele:

- Operating voltage for your fridge is 220-240 V at 50Hz.
- Külmiku toitejuhe on varustatud maandatud kaitsmega. Pistikut tohib kasutada maandatud pistikus millel on minimaalselt 16 A kaitse. Kui teil ei ole sellele vastavat pistikut, laske see kvalifitseeritud elektrikul paigaldada.
- Tootja ei vastuta kahjustuste eest, mis tekivad toote maandamata kasutamisel.
- Asetage seade kohta, kus ta ei oleks kokkupuutes otsese päikesevalgusega.
- Seadme peab olema vähemalt 50 cm eemal ahjust, pliidist ja muudest otsese soojuse allikatest ja vähemalt 5 cm kaugusel elektrilisest ahjust.
- Seadet ei tohi kasutada välitingimustes või jätta vihma kätte.
- Kui külmik on paigutatud sügavkülmiku kõrvale, peab nende vahe olema vähemalt 2 cm, et vältida niiskuse teket välispinnale.
- Ärge asetage külmikule esemeid ja paigutage külmik sobivasse kohta, et tema peale jääks vähemalt 15 cm vaba ruumi.
- Reguleeritavad esijalad tuleb stabiliseerida sobivale kõrgusele, et külmik töötaks stabiilsel pinnal õigesti. Jalgu saate reguleerida keerates neid päripäeva (või vastupidises suunas). Seda tuleb teha enne toidu külmikusse paigutamist.
- Enne külmiku kasutamist pühkige kõik osad üle sooja veega millesse on lisatud teelusikatäis soodat, loputage ja kuivatage. Peale puhastamist pange kõik osad tagasi.
- Paigaldage kauguse reguleerimise plastik (detail millel on taga mustad labad) keerates seda 90°, nagu näidatud joonisel, vältimaks kondensaatori kokkupuudet seinaga.
- Teise seadme kõrvale õõnsuse paigaldamise korral kasutage sügavkülmikuga kaasas olevat ühenduskomplekti ja tutvuge selle kasutusjuhendiga (MÄRKUS: ühenduskomplekti saab osta ka eraldi tarvikuna)

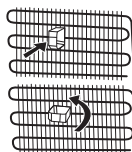

Enne Kui Alustate Oma Külmiku Kasutamist

- Kui seadet kasutatakse esmakordselt või peale transportimist, hoidke külmikut püstises asendis 3 tundi ja seejärel ühendage vooluvõrguga, et tagada efektiivne töö. Vastasel juhul võite kahjustada kompressorit.
- Esmakordsel kasutamisel võib külmikus olla spetsiifiline lõhn, lõhn kaob kui külmik hakkab jahutama.

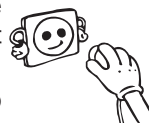

Sisevalgustus



HOIATUS!
Elektrilöögi oht.

- Toote sees olevad lambid ja varulambid on müügil eraldi. Need lambid on mõeldud taluma kodumasinate äärmuslikke füüsikalisi tingimusi (nagu temperatuur, vibratsioon, niiskus) või on mõeldud edastama teavet seadme tööoleku kohta. Need lambid ei ole mõeldud kasutamiseks muude seadmetega ega sobi ruumide valgustamiseks.

Mõõtmed

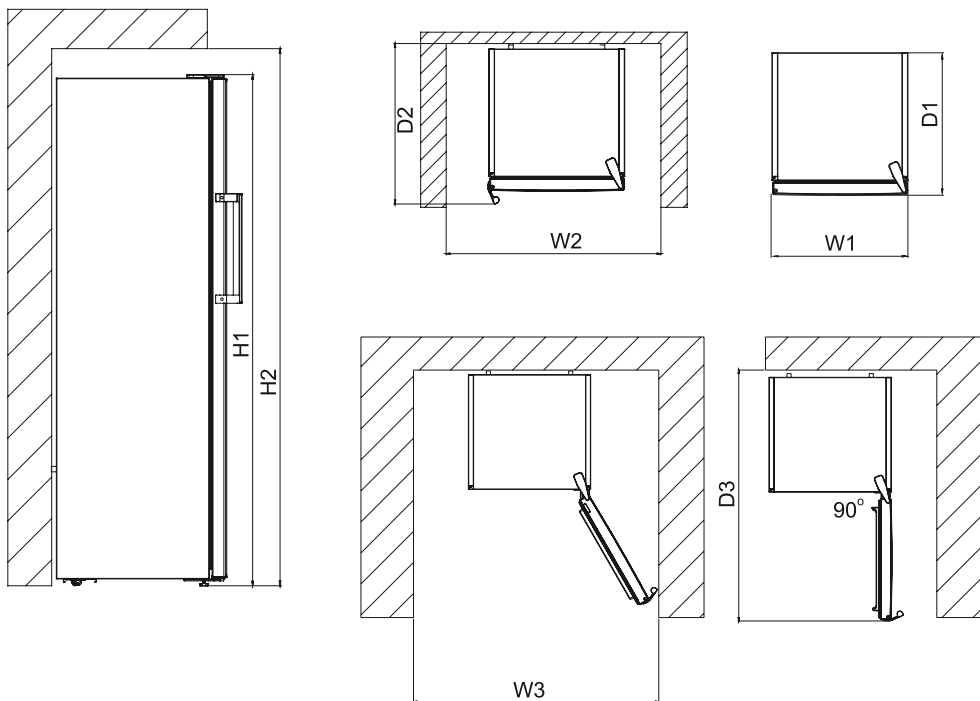

Üldmõõtmed ¹		
H1	mm	1860
W1	mm	595
D1	mm	650

¹ seadme kõrgus, laius ja sügavus ilma käepidemega

Kasutamiseks vajalik ruum ²		
H2	mm	2010
W2	mm	695
D2	mm	734

² seadme kõrgus, laius ja sügavus koos käepidemega, lisaks jahutusõhu vabaks ringlemiseks vajalik ruum

Üldine kasutamiseks vajalik ruum ³		
W3	mm	967
D3	mm	1179

³ seadme kõrgus, laius ja sügavus koos käepidemega, lisaks jahutusõhu vabaks ringlemiseks vajalik ruum, lisaks ukse miinimumnurga all avamiseks vajalik ruum, mis võimaldab kogu sisseseade välja võtta

Teave jäätumisvastase tehnoloogia kohta

Jäätumiskindlad külmikud erinevad muudest staatilistest külmikutest oma tööpõhimõtete poolest.

Tavalistes külmikutes põhjustab ukse avamise tõttu külmikusse sisenev niiskus ja toidus olev niiskus õhukanali tagumise külje külmumist. Õhukanali taga oleva härmatise ja jää sulatamiseks tuleb külmik aeg-ajalt välja lülitada ning toit, mis vajab külmana säilitamist, tuleb asetada eraldi külma hoidvasse kohta. Jäätumiskindlate külmikute puhul on asi hoopis teistsugune. Puhuri ventilaatori abil puhutakse külmkambrisse kuiva ja külma õhku ühtlaselt ja võrdselt mitmest kohast. Riilite vahel ühtlaselt ja võrdselt jaotatav külm õhk jahutab toitu ühtlaselt, vältides niiskuse teket ja külmumist. Seetõttu on jäätumiskindlate külmikute kasutamine lihtne ning lisaks on need suure mahutavusega ja stiilse välimusega.

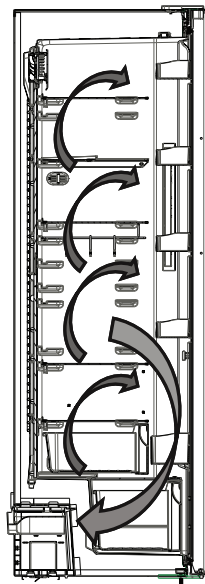

OSA. 2 KASUTUSTEAVE

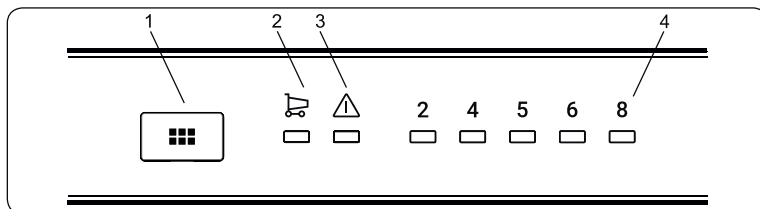

Juhtpaneel

- 1-Külmiku temperatuuri seadistamise nupp
- 2-Superjahutusrežiimi Sümbol
- 3-häire märgutuli
- 4-Külmik on reguleeritud temperatuurinäidik

Külmikuosa temperatuuri seadistamise nupp

See nupu abil saab seadistada külmiku temperatuuri. Vajutage seda nuppu, et määrata külmiku temperatuur. Selle nupu abil saate aktiveerida ka maksimumjahutusrežiimi.

Häire märgutuli

Probleemi ilmnemisel süttib külmiku punane häire märgutuli

Maksimumjahutusrežiim

Millal seda kasutada?

- Suure hulga toiduainete jahutamiseks.
- Kiirtoidu jahutamiseks.
- Toidu kiireks jahutamiseks.
- Hooajaliste toiduainete säilitamiseks pikema aja jooksul.

Kuidas kasutada?

- Vajutage temperatuuri seadistamise nuppu, kuni maksimumjahutuse märgutuli süttib.
- Maksimumjahutuse märgutuli põleb, kui see režiim töötab.
- Seadme maksimaalse jahutusjõudluse tagamiseks seadke külmik maksimumjahutuse režiimile 6 tundi enne toiduainete külmikusse panemist.

Selle režiimi ajal

Kui vajutate temperatuuri seadistamise nuppu, režiim tühistatakse ja taastatakse alates väärtusest kaks.

Märkus. Maksimumjahutusrežiim lülitub automaatselt välja 6 tunni möödumisel või külmiku temperatuuri langemisel alla -2 °C .

Külmiku temperatuuriseaded

- Seadistatud algtemperatuur on 5 °C .
- Vajutage külmiku seadistusnuppu ühe korra.
- Iga nupuvajutusega muutub seadistustemperatuur tõuseb. (2 °C , 4 °C , 5 °C , 6 °C , 8 °C , maksimumjahutus)
- Kui vajutate külmiku seadistusnuppu kuni maksimumjahutusrežiimi kuvamiseni ning seejärel kolm sekundit ühtegi nuppu ei vajuta, hakkab maksimumjahutuse tuli vilkuma.
- Nupu taasvajutamisel alustatakse uuesti viimasest väärtusest.

Temperatuuri seadistamise hoiatused

- Elektrikatkestus ei tühista teie määratud temperatuurivalikuid.
- Ärge seadke uut temperatuuri enne, kui eelmise reguleerimine pole lõpule jõudnud.
- Temperatuuri valimisel lähtuge sellest, kui sageli seadme ust avatakse, kui palju on külmikus toiduaineid ja milline on temperatuur ruumis, kus külmik asub.
- Täielikuks jahtumiseks peab külmik pärast vooluvõrku ühendamist olenevalt ruumi temperatuurist katkestusteta töötama kuni 24 tundi.
- Selle aja jooksul ärge avage ust liiga tihti ega pange külmikusse liiga palju toiduaineid.
- Toitepistikku pesast eemaldamise ja tagasipaneku või elektrikatkestuse korral rakendub tööle viiminutiline viivitus. See aitab vältida kompressori kahjustusi. Külmik hakkab tavapäraselt tööle viie minuti pärast.
- Külmik on ette nähtud kasutamiseks standardites määratud temperatuurivahemikuga keskkonnas, vastavalt andmesildil esitatud kliimaklassile. Seadme tõhusaks toimimiseks ei ole soovitatav seda kasutada väljaspool ettenähtud temperatuurivahemikku.
- Seade on ette nähtud kasutamiseks keskkonnas, mille temperatuur on 10–43 °C.

Kliimaklass	Tähendus	Ümbritsev temperatuur
T	Troopiline	See külmutusseade on mõeldud kasutamiseks ümbritseva keskkonna temperatuuridel vahemikus 16 °C kuni 43 °C.
ST	Subtroopiline	See külmutusseade on mõeldud kasutamiseks ümbritseva keskkonna temperatuuridel vahemikus 16 °C kuni 38 °C.
N	Temperatuur	See külmutusseade on mõeldud kasutamiseks ümbritseva keskkonna temperatuuridel vahemikus 16 °C kuni 32 °C.
SN	Laiendatud temperatuur	See külmutusseade on mõeldud kasutamiseks ümbritseva keskkonna temperatuuridel vahemikus 10 °C kuni 32 °C.

Lisaseadmed

Eriti jahe kamber (teatud mudelid)

Ideaalne värske liha ja juustu maitse ning tekstuuri säilitamiseks. Väljatõmmatavas sahtlis on tänu külma õhu aktiivsele ülejäänud külmikuga võrreldes madalam temperatuur.

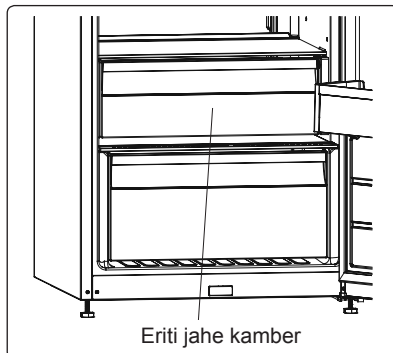

Niiskuskontroller (teatud mudelid)

Suletud asendis niiskuskontroller võimaldab värskaid köögi- ja puuvilju kauem säilitada.

Kui köögiviljakast on täiesti täis, tuleb kasti ees asuv värskuse skaala lahti teha. Sellisel moel juhitakse õhku ja niiskust köögiviljakastis ning pikendatakse säilivusaega.

Kui näete klaasriiulil kondensaati, tuleb niiskuskontrolli seada avatud asendisse.

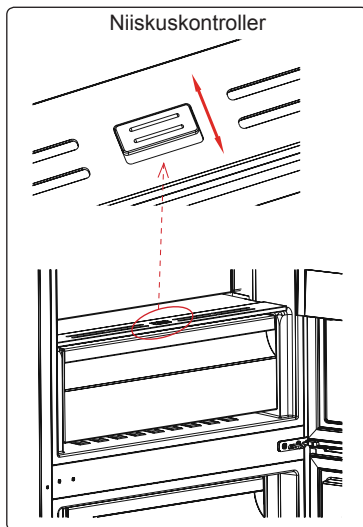

CustomFlex

CustomFlex® võimaldab teil oma külmikus ruumi kohandada. Ukse sees on säilitusmahuti ja teisaldatavad mahutid, mis võimaldavad ruumi teie vajaduste järgi kohandada. Mahuteid saab hõlpsa juurdepääsu saamiseks ka eemaldada.

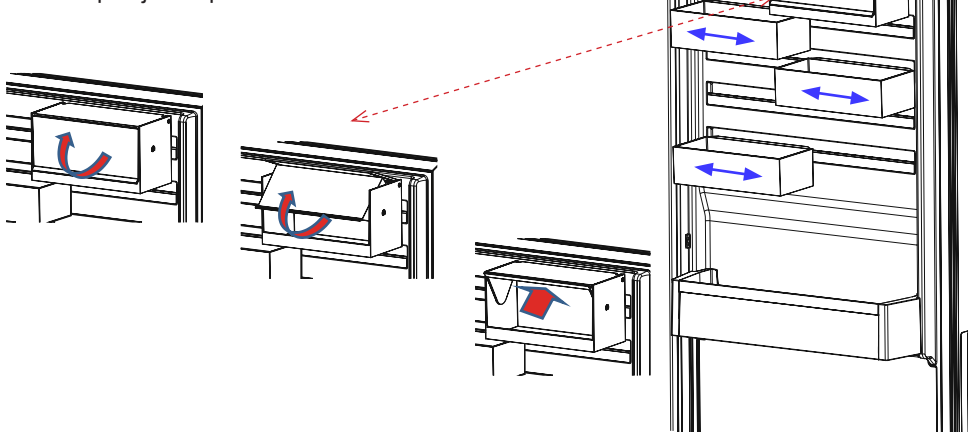

- CustomFlexi säilitusmahuti kaane avamiseks tõmmake seda ettepoole noole suunas.
- Sulgemiseks lükake kaant vastassuunas.

Visuaalsed ja tekstilised kirjeldused lisatavikute kohta võivad erineda sõltuvalt teie seadme mudelist.

OSA. 3 TOIDU PAIGUTAMINE KÜLMIKUS

Külmik

- Niiskuse ja sellest tuleneva härmatise vältimiseks ärge pange külmikusse lahtises mahutis vedelikke. Härmatis tekib aurusti kõige külmematele osadele ja võib nõuda sagedasemat sulatamist.
- Külmikusse ei tohi panna sooja toitu. Soojal toidul tuleb lasta jahtuda toatemperatuurini. Toit tuleb paigutada külmikusse selliselt, et oleks tagatud piisav õhuringlus.
- Mitte miski ei tohi puutuda vastu seadme tagaseina, kuna see põhjustab härmatise teket ja esemed võivad tagaseina külge külmuda. Ärge avage külmiku ust liiga sageli.
- Paigutage liha ja kala (pakitud pakendisse või kilesse), mida kavatsete 1-2 päeva jooksul ära tarbida, külmiku kõige alumisse osasse (kõögiviljakasti kohale) kuna see on kõige külmem piirkond ja tagab kõige paremad hoidmistingimused.
- Puu- ja kõögiviljad võib kõögiviljakasti panna ilma pakendita.



MÄRKUS. Energiakasutus on kõige tõhusam siis, kui sahtlid on seadme alumises osas ja riiulid on ühtlaselt jaotatud. Uksekorvide asukoht ei mõjuta energiakulu.

Food	Hoiustamise aeg	Kuhu külmikus paigutada
Juurviljad ja puuviljad	1 nädal	Juurviljakorvis (ilma pakkimata)
Liha ja kala	2 kuni 3 päeva	Kaetud kilega ja kottides või lihakarbis (klaasriiulil)
Värske juust	3 kuni 4 päeva	Spetsiaalsel ukseriiulil
Või ja margariin	1 nädal	Spetsiaalsel ukseriiulil
Pudelis olevad tooted, piim ja jogurt	Kuni tootja poolt soovitatud säilivuse tähtajani	Spetsiaalsel ukseriiulil
Munad	1 Kuu	Munariiulil
Keedetud toidud	2 päeva	Kõik riiulid

- Veenduge, et seade on enne puhastamist vooluvõrgust eemaldatud.

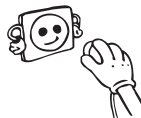

- Ärge puhastage külmikut valades sinna vett.



- Võite pühkida väliseid ja sisemisi pindasid pehme riide või käsnaaga kasutades sooja seebivett.

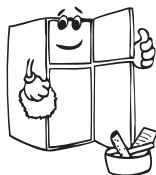
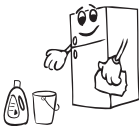

- Eemaldage ükshaaval kõik osad ja puhastage sooja seebiveega. .



- Ärge kasutage puhastamiseks kergestisüttivaid, plahvatusohtlikke või söövitavaid materjale nagu näiteks lahustid, gaasid või happed.

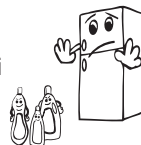

- Du bör rengöra kondensatorn med kvast minst en gång om året för att ge energi sparande och öka produktiviteten.



Veenduge, et külmik oleks puhastamise ajaks vooluvõrgust eemaldatud.

LED-valgustuse asendamine

Kui teie külmikul on LED-valgustus, võtke ühendust klienditoega, sest valgustust peaks vahetama üksnes volitatud töötaja.

- Teise kohta transportimiseks võib hoida alles originaal pakendi ja penoplasti (soovituslik).
- Teise kohta transportimisel peate kinnitama külmiku paksu pakendi, rihmade või tugevate köitega ja järgima pakendil toodud transpordi soovitusi.
- Eemaldage eemaldatavad osad (riiulid, tarvikud, juurviljakorvid jne.) või kinnitage need transpordi ajaks löökide vältimiseks rihmadega külmiku sisse.

Kandke külmikut püstises asendis.

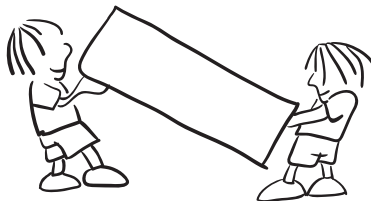

Ukse ümberpaigutamine (Mõnedel mudelitel)

Saate oma külmiku ukse ümber paigutada. Helistage lähimasse volitatud teenindusse.

Häire märgutuli lülitub sisse	TÕRKE TÜÜP	PÕHJUS	MIDA TEHA
	„Tõrke- hoiatus“	Mõne(de)s osa(de) s esineb rikkeid või jahutusprotsessis on ilmnenud tõrge. Toote pistik ühendatakse vooluvõrku esimest korda või pärast vähemalt ühe tunni kestnud voolukatkestust.	Kontrollige, kas uks on kinni või lahti, kui toode on töötanud ühe tunni. Kui uks on kinni ja toode on töötanud ühe tunni, võtke esimesel võimalusel ühendust tugiteenuse pakkujaga.

Kui külmiku töös tekivad häired, lugege enne tehnohooldekeskusesse pöördumist läbi allpool toodud informatsioon. Mõningad häired võite kõrvaldada iseseisvalt.

Külmik ei tööta. Kontrollige, kas:

- Pole energiakatkestust.
- Termoregulaatori nupp pole asendis “+”.
- Toitejuhtme pistik sobib elektrivõrgu pistikupesaga. Kontrollimiseks pistke elektrivõrgu pistikupesasse teise elektriseadme toitejuhtme pistik.

Külmatootluse tase ei rahulda (põleb punane kontroll-lamp). Kontrollige, kas:

- Külmikusse pole pandud liiga palju toiduaineid.
- Külmkambri uks on korralikult suletud.
- Kondensaator pole kaetud paksu tolmukihiga.
- Külmiku ja seinte vahele on jäetud nõutavad vahed.
- Kõrvalised helid seadme töötamise ajal

Mõnda aega pärast kompressori väljalülitamist võib külmutusüsteemi torustikus kuulda ringleva gaasi mullitamise helisid. See pole rike. Kui seade teeb teistsuguseid helisid, kontrollige:

- Kas on tagatud korralik ventilatsioon.
- Kas mingi ese ei puutu vastu seadme tagaseina.
- Kas külmikule pole asetatud kõrvalisi esemeid, mis vibreerides tekitavad kõrvalisi helisid.

Külmkambri põhjal on vett. Kontrollige, kas:

- Vee äravooluava pole ummistunud. Puhastage vee äravooluava (toru) sobiva vahendiga.

TÄHTSAD MÄRKUSED

- Kompressori termokaitse rakendub ootamatu voolukatkestuse või seadme pistiku pesast väljatõmbamisel, kuna jahutusüsteemi gaas ei ole stabiliseerunud. Tegemist on normaalse nähtusega ning külmik käivitub uuesti 4 või 5 minuti möödumisel.

- Külmiku jahutusseade on peidetud tagaseina sisse. Seetõttu võivad määratud ajavahe- mike järel ilmuda külmiku tagapinnale veepiisad või jää. Tegemist on normaalse näh- tusega. Sulatamist ei ole vaja teostada, kui pole justtekinud paksu jääkihti.
- Kui te ei plaani oma külmikut pika aja vältel kasutada (näiteks suvepuhkuse ajal), erald- age seade vooluvõrgust. Puhastage külmik puhastamise jaotises toodud juhiste alusel ja jätke ebameeldivate lõhnade tekkimise vältimiseks seadme uks avatuks.
- Teie ostetud seade on ettenähtud kodu tüüpi kasutamiseks ja seda võib kasutada ainult kodus ja seadmele ettenähtud otstarbel. Seade ei sobi äriliseks või ühiskasutamiseks. Kui tarbija ei kasutada seadet neist nõuetest kinni pidades, ei ole seadme tootja ega edasimüüja vastutavad garantiiperioodil ette tulla võivate rikete ja remontimisvajaduste eest.
- Kui probleem püsib ka pärast kõikide eelmainitud juhiste järgimist, pidage nõu ametliku hooldusteenusepakkujaga.

Energia säästmise nõuanded

1. Paigalda seade jahedasse, hästiventileeritud ruumi, eemale otsest päikesevalgusest ja küttekehadest (nt radiaator, pliit jne.). Vastasel juhul tuleb kasutada isolatsiooniplaati.
2. Laske jookidel ja toidul väljaspool seadet maha jahtuda.
3. Joogid ja toiduained peavad külmikusse pannes kaetud olema. Vastasel juhul suureneb seadme õhuniiskus. See suurendab seadme tööaega. Toidu ja jookide katmine aitab säilitada ka nende lõhna ja maitset.
4. Toidu ja jookide asetamisel külmikusse tehke seda võimalikult kiiresti.
5. Hoidke sarnaste temperatuuridega esemed teineteise läheduses (suupisted, jahutajad ...jne).
6. Uksesahtel peab olema puhas ja elastne. Vajadusel asendage sahtel uuega.
7. Ökonoomne režiim / vaikeseadet funktsioon säilitab värsked toiduaineid, säästes samal ajal energiat.
8. Värske toidu kamber (külmik): energiakasutus on kõige tõhusam siis, kui sahtlid on seadme alumises osas ja riulid on ühtlaselt jaotatud.

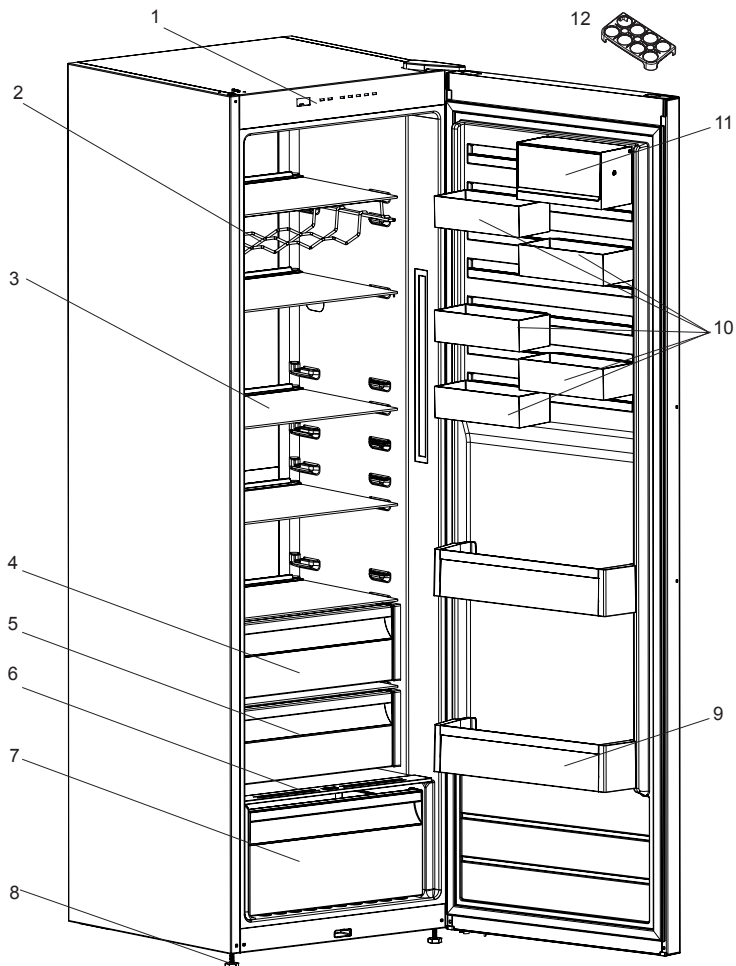

Tutvustus on seadme lisatarvikute osas informatiivse iseloomuga.
Osad võivad erinevate mudelite lõikes olla erinevad.

1. Kuva ja juhtpaneel
2. Veiniriul *
3. Külmi riulid
4. Köögiviljakast
5. Jahutisektsioon *
6. Köögiviljakasti kate
7. Köögiviljakast

8. Reguleeritavad tugijalad
9. Pudeliriul
10. CustomFlex
11. CustomFlex kaanega
12. Munahoidik

* Osadel mudelitel

OSA - 8. TEHNILISED ANDMED

Tehniline teave on toodud seadme siseküljel asuval andmeplaadil ja energiaetiketil.

Seadme energiaetiketil asuv QR-kood viib teid veebilehele, millelt saate teavet seadme jõudluse kohta ELi EPRELi andmebaasis.

Hoidke energiaetiketti, see kasutusjuhend ja muud seadmega kaasas olevad dokumendid alles.

EPRELis olevat teavet leiate ka veebilehelt <https://eprel.ec.europa.eu> ning mudeli nime ja tootenumbri leiate seadme andmeplaadilt.

Täpsemat teavet energiaetiketi kohta vt lingil www.theenergylabel.eu.

OSA - 9. TEAVE KATSEASUTUSTELE

Seadme paigaldamine ja ettevalmistamine märgise EcoDesign kinnitamiseks peab vastama standardile EN 62552. Ventilatsiooninõuded, õõnsuse mõõtmed ja minimaalsed vahemaad seadme tagaküljel peavad vastama kasutusjuhendi OSAS 1 toodud andmetele. Täiendavat teavet, sh teavet seadme täitmise kohta saate tootjalt.

Saturs

PIRMS IERĪCES IZMANTOŠANAS	24
Vispārēji brīdinājumi	24
Veci un nedarbojošies ledusskapji	28
Drošības brīdinājumi	28
Ledusskapja uzstādīšana un lietošana	29
Pirms ledusskapja lietošanas	29
Izmēri	31
Informācija par tehnoloģiju No-Frost	32
LIETOŠANAS INFORMĀCIJA	33
Vadības panelis	33
Ledusskapja nodalījuma temperatūras iestatīšanas poga	33
Brīdinājuma indikators	33
Īpaši jaudīgas atdzesēšanas režīms	33
Ledusskapja temperatūras iestatījumi	33
Temperatūras iestatījumu brīdinājumi	34
Piederumi	35
Papildu dzesēšanas nodalījums	35
Svaiguma regulators	35
CustomFlex	36
PĀRTIKAS PRODUKTU IZVIETOJUMS LEDUSSKAPĪ	37
Ledusskapja nodalījums	37
TĪRĪŠANA UN APKOPE	38
LED apgaismojuma maiņa	38
PĀRVADĀŠANA UN ATKĀRTOTA NOVIETOŠANAREPOSITIONING	38
Durvju pārvietošana	38
PIRMS SAZINĀŠANĀS AR REMONTDARBNĪCU	39
Padomi enerģijas taupīšanai	40
IERĪCES DAĻAS UN NODALĪJUMI	41
TEHNISKIE DATI	42
INFORMĀCIJA TESTĒŠANAS IESTĀDĒM	42



LV	UGUNS	Brīdinājums; Pastāv aizdegšanās risks/viegli uzliesmojoši materiāli
-----------	--------------	---

MĒS DOMĀJAM PAR JUMS

Pateicamies, ka iegādājāties Electrolux ierīci! Tagad jūsu rīcībā ir ražojums, kas tapis desmitiem gadu bagātīgas pieredzes un inovāciju rezultātā. Pārdomāts un stilīgs, tas izstrādāts, domājot par jums. Tādēļ, kad vien to lietosit, to varat darīt ar drošu apziņu, ka ik reizi darbs tiks padarīts nevainojami.

Laipni lūdzam Electrolux valstībā!

Apmeklējiet mūsu tīmekļa vietni, lai:



saņemtu padomus lietošanas jomā, brošūras, traucējummeklētāju, informāciju par servisu un remontu:

www.electrolux.com/support



Reģistrējiet savu ierīci, lai saņemtu labāku servisu:

www.registerelectrolux.com



Pārciet piederumus, patēriņa preces un oriģinālās rezerves daļas savai ierīcei:

www.electrolux.com/shop

KLIENTU APKALPOŠANA UN SERVISS

Vienmēr lietojiet oriģinālās rezerves daļas.

Sazinoties ar mūsu autorizēto servisa centru, jums noteikti pie rokas jābūt šādiem datiem: modelis, PNC, sērijas numurs.

Šo informāciju var atrast tehnisko datu plāksnītē.

 Brīdinājums / Piesardzību! – informācijas par drošību

 Vispārēja informācija un padomi

 Informācija par vides aizsardzību

Iespējams mainīt bez iepriekšēja paziņojuma.

Vispārēji brīdinājumi

Šī ierīce nav paredzēta iebūvēšanai.

! BRĪDINĀJUMS: neaizsprostojiet ventilācijas atveres ierīcē vai iebūvētajā struktūrā.

! BRĪDINĀJUMS: lietojiet tikai ražotāja ieteiktās mehāniskās ierīces vai citus līdzekļus, lai paātrinātu atkausēšanas procesu.

! BRĪDINĀJUMS: nelietojiet elektriskās ierīces ledusskapja iekšpusē, ja vien tās nav ieteicis ražotājs.

! BRĪDINĀJUMS: nebojājiet dzesēšanas ķēdi.

! BRĪDINĀJUMS: Novietojot ierīci, pārliecinieties, vai elektrības vads nav iesprostots vai bojāts.

! BRĪDINĀJUMS: Nenovietojiet vairākas portatīvās ligzdas vai portatīvos barošanas blokus ierīces aizmugurē.

! BRĪDINĀJUMS: lai izvairītos no ierīces nestabilitātes radītā riska, tā jāuzstāda atbilstoši norādījumiem.

! Ja jūsu ierīcē kā dzesējošais šķidrums tiek izmantots R600 (jūs to varat uzzināt no dzesēšanas šķidruma etiķetes), jums jābūt piesardzīgam transportēšanas un uzstādīšanas laikā, lai nesabojātu ierīces dzesēšanas elementu bojājumus. Kaut arī R600a ir videi draudzīga un dabīga gāze, tā kā tā ir uzliesmojoša, ja rodas noplūde dzesēšanas elementu bojājuma dēļ, pārvietojiet ledusskapi prom no atklātas liesmas vai karstuma avotiem un dažas minūtes vēdiniet istabu, kur atrodas ierīce.

- Nesot un novietojot ledusskapi, nesabojājiet aukstās gāzes ķēdi.
- Neuzglabājiet ierīcē sprāgstošas vielas, piemēram, aerosola balonus ar uzliesmojošu vietu.
- Šī ierīce paredzēta izmantošanai mājāsaimniecībā vai līdzīgā vidē, piemēram:

- personāla virtuvēs veikalos, birojos un darbavietās;
 - mājās laukos un viesnīcu, moteļu un cita veida apmešanās vietu klientiem;
 - pansijas tipa vidē;
 - ēdienu piegādāšanas nozarē un citās nemazumtirdzniecības nozarēs.
- Ja ledusskapja kontaktdakša neatbilst sienas kontaktligzdai, ražotājam vai servisa pārstāvim, vai līdzvērtīgi kvalificētai personai tā jānomaina, lai novērstu risku.
 - Šo ierīci nav paredzēts lietot personām (tostarp bērniem) ar ierobežotām fiziskām, maņu vai garīgām spējām vai bez pieredzes un zināšanām, ja vien viņi neatrodas citas, par viņu drošību atbildīgas personas uzraudzībā vai arī šī persona viņus apmāca, kā lieto šo ierīci. Bērni jāuzmana, lai pārlicinātos, ka viņi nespēlējas ar ledusskapi.
 - Saldētavas elektrības kabeļa kontaktdakša ir īpaši zemēta. Šī kontaktdakša ir jāpievieno īpaši zemētai kontaktligzdai ar 16 ampēru vai 10 ampēru strāvas stiprumu atkarībā no valsts, kurā šī iekārta tiek pārdota. Ja jūsu mājās šādas kontaktligzdas nav, lūdziet, lai to uzstāda pilnvarots elektriķis.
 - Šo ierīci var izmantot bērni, kas vecāki par 8 gadiem, un cilvēki ar fiziskiem, kustību vai garīgiem traucējumiem vai pieredzes un zināšanu trūkumu, ja viņi tiek uzraudzīti vai arī viņi ir apmācīti izmantot ierīci drošā veidā un apzinās iespējamos riskus. Bērni nedrīkst spēlēties ar ierīci. Tīrīšanu un apkopi nedrīkst veikt bērni bez uzraudzības.
 - Bērni vecumā no 3 līdz 8 gadiem drīkst ievietot un izņemt produktus no dzesēšanas ierīcēm. Nav paredzēts, ka bērni veic ierīces tīrīšanu vai apkopi. Nav paredzēts, ka ļoti mazi bērni (0–3 gadu vecumā) lieto ierīces. Uzskatāms, ka mazi bērni (3–8 gadu vecumā) ierīci nevar lietot droši, ja netiek pastāvīgi uzraudzīti. Vecāki bērni (8–14 gadu vecumā) un mazāk aizsargātas personas ierīci var droši lietot ierīci tad, ja

viņiem nodrošināta atbilstoša uzraudzība vai viņi ir apmācīti šo ierīci lietot. Uzskatāms, ka stipri mazāk aizsargātas personas nevar lietot ierīces droši, ja vien netiek nepārtraukti uzraudzītas.

- Ja barošanas vads ir bojāts, ražotājam vai servisa pārstāvim, vai līdzvērtīgi kvalificētai personai tas jānomaina, lai novērstu risku.
- Šī iekārta nav paredzēta izmantošanai augstumā, kas pārsniedz 2000 m.

Lai izvairītos no ēdiena sabojāšanās, lūdzu, ņemiet vērā šos norādījumus:

- Atverot durvis uz ilgu laiku, ierīces nodalījumos var ievērojami paaugstināties temperatūra.
- Regulāri notīriet virsmas, kuras saskaras ar ēdienu, un aizsniedzamās notekas sistēmas daļas.
- Jēlu gaļu un zivis glabājiet ledusskapī piemērotos traukos, lai tā nesaskartos ar citiem ēdieniem un nekas uz tiem neuzpilētu.
- Saldētā ēdiena nodalījumi ar divām zvaigznītēm ir piemēroti iepriekš sasaldēta ēdiena glabāšanai, saldējuma glabāšanai vai pagatavošanai un ledus gabaliņu pagatavošanai.
- Nodalījumi ar vienu, divām vai trīs zvaigznītēm nav piemēroti svaiga ēdiena sasaldēšanai.
- Ja dzesēšanas iekārtu ilgu laiku atstāj tukšu, tā jāizslēdz, jāatļaidina, jāiztīra, jāizžāvē, un jāatstāj tās durvis vaļā, lai ierīcē neveidotos pelējums.

Serviss

- Lai salabotu ierīci, sazinieties ar autorizētu servisa centru. Izmantojiet tikai oriģinālās rezerves daļas.
- Lūdzu, ņemiet vērā, ka pašrocīgi vai neprofesionāli veikts remonts var ietekmēt drošību un padarīt garantiju nederīgu.
- Septiņus gadus pēc modeļa ražošanas pārtraukšanas būs pieejamas šādas rezerves daļas: termostati, temperatūras sensori, iespiedshēmas plates, gaismas avoti, durvju rokturi, durvju eņģes, paplātes un grozi.
- Lūdzu, ņemiet vērā, ka dažas no šīm rezerves daļām ir pieejamas tikai profesionāliem meistariem un ka ne visas rezerves daļas attiecas uz visiem modeļiem.
- Durvju blīves būs pieejamas 10 gadus pēc modeļa ražošanas pārtraukšanas.

Veci un nedarbojošies ledusskapji

- Ja jūsu vecajam ledusskapim ir aizslēgts, salauziet vai noņemiet to pirms ledusskapja izmešanas, jo bērni var nejauši iesprūst ledusskapī un rasties kāds negadījums.
- Veci ledusskapji un saldētavas satur izolējošu materiālu un dzesēšanas šķidrums ar CFC. Tādēļ parūpējieties un nenodarīet kaitējumu videi, likvidējot veco ledusskapī.

Lūdzu, pajautājiet pilsētas pašvaldībai par atbrīvošanos no elektriskajiem un elektroniskajiem iekārtu atkritumiem atkārtotai izmantošanai, utilizācijai un pārstrādei.

Piezīmes:



- Pirms ierīces uzstādīšanas un izmantošanas, lūdzu, rūpīgi izlasiet lietošanas instrukciju. Mūsu uzņēmums nav atbildīgs par bojājumiem, kas radušies nepareizas lietošanas dēļ.
- Ievērojiet norādījumus attiecībā uz ierīci un lietošanas instrukciju un glabājiet šo lietošanas instrukciju drošā vietā, lai spētu atrisināt kādas radušās problēmas nākotnē.
- Šī ierīce ražota lietošanai mājāsaimniecībās un to drīkst lietot tikai mājās un tikai tai paredzētajiem mērķiem. Tā nav piemērota komerciālai lietošanai vai koplietošanai. Šāda veida lietošanas dēļ ierīces garantija tiks atcelta un mūsu uzņēmums nebūs atbildīgs par iespējamiem zaudējumiem.
- Šī ierīce ražota lietošanai mājāsaimniecībās, un tā piemērota tikai produktu atdzesēšanai/uzglabāšanai. Tā nav piemērota komerciālai lietošanai vai koplietošanai un/vai vielu, kas nav pārtika, uzglabāšanai. Mūsu uzņēmums nav atbildīgs par iespējamiem zaudējumiem, kas radušies šāda veida lietošanas dēļ.

Drošības brīdinājumi

- Neizmantojiet dalītājas ar vairākām rozetēm vai pagarinātājus.
- Nespraudiet bojātas, nodilušas vai vecas kontaktdakšas.
- Nevelciet, nelociet un nebojājat vadu.

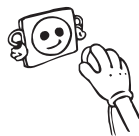

- Šo ierīci paredzēts izmantot pieaugušajiem, neļaujiet bērniem spēlēties ar ierīci vai karāties tās durvīs.
- Neizraujiet un neiespraudiet kontaktdakšu dalītājā ar slapjām rokām, lai novērstu elektrisko strāvas triecienu!
- Neievietojiet stikla pudeles vai dzērienu bundžas saldētavā. Pudeles vai bundžas var uzsprāgt.
- Neievietojiet sprāgstošus vai uzliesmojošus materiālus ledusskapī drošības nolūkā. Ievietojiet dzērienus ar augstāku alkohola saturu vertikāli vai cieši noslēgtus ledusskapī.
- Ņemot ledu, kas izveidojas saldētavā, neaizskariet to, jo ledus var radīt ledus apdegumus un/vai iegriezumus.



- Neaiztieciet saldētus pārtikas produktus ar slapjām rokām! Neēdiet saldējumu un ledus kubiciņus uzreiz pēc izņemšanas no saldētavas!
- Atkārtoti nesasaldējiet saldētus produktus pēc to atkausēšanas. Tas var radīt veselības problēmas, kā, piemēram, saindēšanos.
- Neapklājiet ledusskapi vai tā virsmu. Tas ietekmē ledusskapja veiktspēju.

Nostipriniet piederumus ledusskapī pārvadāšanas laikā, lai novērstu piederumu bojājumus.



Ledusskapja uzstādīšana un lietošana

Pirms sākt izmantot ledusskapi, jums jāpievērš uzmanība sekojošām lietām:

- Ledusskapja darba spriegums ir 220-240 V pie 50Hz.
- Ledusskapja elektrības vadam ir zemēta kontaktdakša. Kontaktdakša jāizmanto ar zemētu dalītāju, kuram ir vismaz 16 ampēru drošinātājs. Ja jums nav atbilstošs dalītājs, lūdziet to paveikt kvalificētam elektriķim.
- Mēs neuzņemamies atbildību par bojājumiem, kas radušies neņemtas izmantošanas dēļ.
- Novietojiet ledusskapi vietā, kas nav pakļauta tiešiem saules stariem.
- Ierīcei jāatrodas vismaz 50 cm attālumā no krāsns, gāzes cepeškrāsns un sildītāja un vismaz 5 cm attālumā no elektriskas cepeškrāsns.
- Ledusskapi nedrīkst izmantot laukā vai atstāt lietū.
- Kad ledusskapis tiek novietots blakus saldētavai, starp tiem jābūt vismaz 2 cm atstarpei, lai novērstu mitruma rašanos uz ārējās virsmas.
- Nenovietojiet neko uz ledusskapja un uzstādiet ledusskapi tā, lai līdz griestiem ir vismaz 15 cm atstarpe.
- Regulējamās priekšējās kājiņas jānostabilizē atbilstošā augstumā, lai ļautu ledusskapim darboties stabilā un piemērotā veidā. Jūs varat neregulēt kājiņas, pagriežot tās pulksteņrādītāja kustības virzienā (vai pretējā virzienā). Tas jāizdara pirms pārtikas produktu ievietošanas ledusskapī.
- Pirms ledusskapja izmantošanas noslaukiet visas detaļas ar siltu ūdeni, kam pievienota tējkarote nātrija bikarbonāta, un tad noskalojiet ar tīru ūdeni un noslaukiet. Uzlieciet visas detaļas pēc tīrīšanas.
- Uzstādiet plastmasa attāluma regulētāju (detaļa ar melnām lāpstiņām aizmuģurē), pagriežot to 90°, kā parādīts attēlā, lai novērstu kondensatora saskari ar sienu.
- Uzstādot ierīces nišā vienu otram blakus, lūdzu, izmantojiet savienošanas komplektu, kas piegādāts līdz ar saldētavas skapi, un skatiet uzstādīšanas rokasgrāmatu (PIEZĪME. Savienošanas komplekts ir pieejams arī atsevišķi kā piederums)

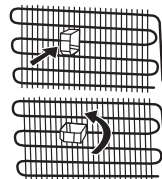

Pirms ledusskapja lietošanas

- Kad ledusskapis tiek izmantots pirmo reizi vai pēc pārvešanas, turiet ledusskapi stāvus vismaz 3 stundas un tad pievienojiet to elektroflīklam efektīvai tā darbībai. Pretējā gadījumā jūs varat sabojāt kompresoru.
- Ledusskapim var būt smaka, lietojot to pirmo reizi; tā pazudīs, kad ledusskapis sāks atdzist.

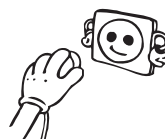

Iekšējais apgaismojums



BRĪDINĀJUMS!

Elektriskā trieciena risks.

- Attiecībā uz spuldzi(-ēm) šī ražojuma iekšpusē un rezerves daļu spuldzēm, ko pārdod atsevišķi: šīs spuldzes ir paredzētas tam, lai varētu izturēt ekstremālus fiziskus apstākļus sadzīves ierīcēs, tādus kā temperatūra, vibrācija, mitrums, vai ir paredzētas, lai vēstītu informāciju par ierīces darba stāvokli. Tās nav paredzētas izmantošanai citos pielietojumos un nav piemērotas mājsaimniecības telpu apgaismošanai.

Izmēri

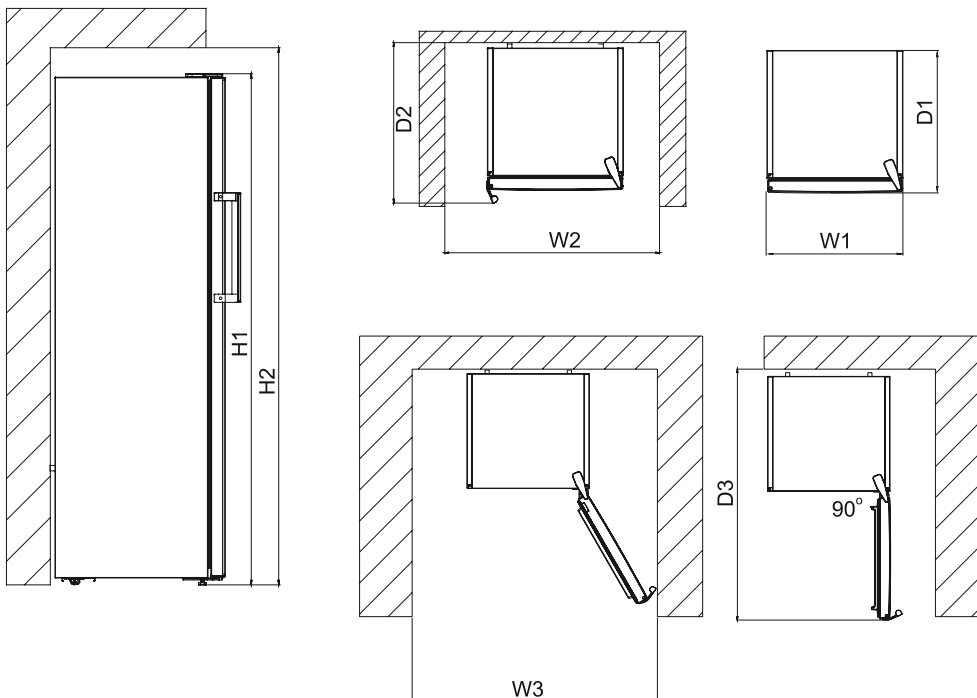

Vispārējie izmēri ¹		
H1	mm	1860
W1	mm	595
D1	mm	650

¹ ierīces augstums, platums un dziļums bez roktura

Lietojumā nepieciešamā telpa ²		
H2	mm	2010
W2	mm	695
D2	mm	734

² ierīces augstums, platums un dziļums ar rokturi plus dzesējošā gaisa brīvai cirkulācijai nepieciešamā telpa

Lietojumā nepieciešamā kopējā telpa ³		
W3	mm	967
D3	mm	1179

³ ierīces augstums, platums un dziļums ar rokturi plus dzesējošā gaisa brīvai cirkulācijai nepieciešamā telpa, plus telpa, kāda nepieciešama durvīņu atvēršanai minimālajā leņķī, lai būtu iespējams izņemt visu iekšējo aprīkojumu

Informācija par tehnoloģiju No-Frost

No-frost ledusskapji atšķiras no citiem statistiskajiem ledusskapjiem ar savu darbības principu.

Parastos ledusskapjos mitrums, kas tajos iekļūst durvju atvēršanas dēļ un pārtikā esošais mitrums izraisa sasalšanu gaisa kanāla aizmugurē. Lai atkausētu sarmu un ledu gaisa kanāla aizmugurē, ledusskapis ir periodiski jāizslēdz, jānovieto pārtika, kas jāuztur atdzesēta atsevišķi dzesētā vietā. Šī situācija pilnībā atšķiras No-Frost ledusskapjiem. Sausais un aukstais gaiss tiek pūsts ledusskapja nodalījumā viendabīgi un vienmērīgi no vairākiem punktiem, izmantojot pūtēja ventilatoru. Aukstais gaiss, kas tiek viendabīgi un vienmērīgi izkliedēts starp plauktiem dzesē pārtiku vienlīdzīgi un vienmērīgi, tādējādi novēršot mitrumu un sasalšanu. Līdz ar to No-Frost ledusskapji papildus to lielajai ietilpībai un stilīgajam izskatam nodrošina vienkāršu lietošanu.

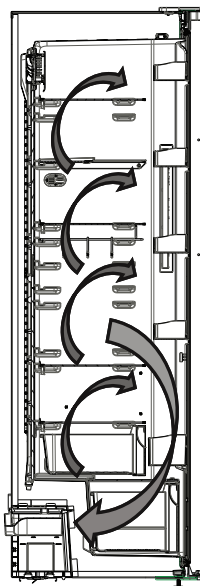

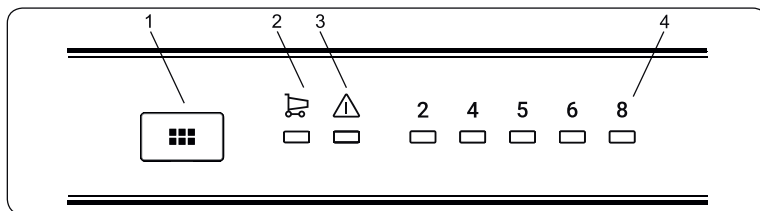

Vadības panelis

1. Ledusskapja temperatūras iestatīšanas poga
2. Īpaši jaudīgas atdzesēšanas režīma simbols
3. Brīdinājuma gaismas diodes indikators
4. Ledusskapī iestatītās temperatūras indikators

Ledusskapja nodalījuma temperatūras iestatīšanas poga

Izmantojot šo pogu, var iestatīt ledusskapja temperatūru. Lai iestatītu ledusskapja temperatūras vērtības, nospiediet šo pogu. Izmantojiet šo pogu, lai ieslēgtu arī īpaši jaudīgās atdzesēšanas režīmu.

Brīdinājuma indikators

Ja rodas ledusskapja darbības kļūmes, iedegsies sarkanas krāsas brīdinājuma indikators.

Īpaši jaudīgas atdzesēšanas režīms

Kad to izmantot?

- Lai atdzesētu lielu daudzumu pārtikas.
- Lai atdzesētu ātrās uzkodas.
- Lai ātri atdzesētu produktus.
- Lai ilgstoši saglabātu sezonas produktus.

Kā to izmantot?

- Nospiediet temperatūras iestatīšanas pogu, līdz iedegas īpaši jaudīgas atdzesēšanas režīma indikators.
- Īpaši jaudīgās atdzesēšanas režīmā degs attiecīgs gaismas diožu indikators.
- Lai nodrošinātu ierīces optimālu darbību ar iestatītu maksimālo atdzesēšanas jaudu, ieslēdziet īpaši jaudīgās atdzesēšanas režīmu 6 stundas pirms svaigas pārtikas ievietošanas ledusskapī.

Šī režīma darbības laikā:

Ja nospiedīsiet temperatūras iestatīšanas pogu, režīms tiks atcelts un iestatījumi atjaunoti, sākot ar 2 °C.

Piezīme. Īpaši jaudīgais atdzesēšanas režīms tiks automātiski atcelts pēc 6 stundām vai tad, kad atdzesēšanas sensors konstatēs temperatūras pazemināšanos zem 2 °C.

Ledusskapja temperatūras iestatījumi

- Sākotnējā temperatūra iestatījumu displejā ir 5 °C.
- Vienu reizi nospiediet ledusskapja iestatījumu pogu.

- Katru reizi nospiežot pogu, temperatūras vērtība paaugstināsies (2 °C, 4 °C, 5 °C, 6 °C, 8 °C, ģpaši jaudīga atdzesēšana)
- Ja nospiedīs ledusskapja iestatģjumu pogu vairākas reizes, līdz ledusskapja iestatģjumu displejā tiek parādģts ģpaši jaudģgas atdzesēšanas režģma simbols, un neviena poga netiks nospiesta 3 sekunģu laikā,

sāks mirgot ģpaši jaudģgās atdzesēšanas indikators.

- Ja turpināģs spiest pogu, tā tiks atiestatģta no pēdējās vērtģbas.

Temperatģras iestatģjumu brģdināģjumi

- Apkārtģjās vides temperatģra, tikko ievietotās pārtģkas temperatģra un tas, cik bieģi tiek atvģrtas durvis, ietekmģ ledusskapja nodalģjuma temperatģru. Ja nepieciešams, mainiet temperatģras iestatģjumu.
- Temperatģras iestatģjums ir jāveic, ņemot vģrģ, cik bieģi tiek atvģrtas un aizvģrtas ledusskapja durvis, cik bieģi ledusskapģ tiek ievietota pārtģka, apkārtģjo vģdi, kurā tiek novietota ierģce, un tās novietojums.
- Ieteicams pirms pirmās ledusskapja lietošanas to nepārtraukti darbināt 24 stundas, lai nodrošinātu, ka tā ir pilnģbā atdzesģta. Šajā laikā neatveriet ledusskapja durvis un neievietojiet pārtģku.
- Ledusskapģ ir iebģvģta 5 minģšu aizkaves funkcģja, kas paredģta kompresora bojāģjumu novģrģšanai. Kad ledusskapģm tiek piegādāta strāva, tas sāk darboties pģc 5 minģtģm.
- Ledusskapģis ir paredģts lietoģšanai standartos noteiktajģ apkārtģjās vides temperatģras diapazonģ atbģlstoģģ uz informāģcijas uzlģmes norādģtajai klimata klasei. Lai dzesģšana notģktu efektģvi, nav ieteicams ledusskapģ lietot apkārtģjģ vģdģ, kur temperatģra ir ārpus norādģtģ diapazona.
- Šģ ierģce ir paredģta lietoģšanai apkārtģjās vides temperatģras diapazonģ 10°C – 43°C.

Klimata klase	Nozģme	Apkārtģjģ gaisa temperatģra
T	Tropiska	Šģ saldģšanas ierģce ir paredģta lietoģjumam vģdģ, kurģ apkārtģjģ gaisa temperatģras diapazons ir no 16°C līdz 43°C.
ST	Subtropiska	Šģ saldģšanas ierģce ir paredģta lietoģjumam vģdģ, kurģ apkārtģjģ gaisa temperatģras diapazons ir no 16°C līdz 38°C.
N	Mģrena	Šģ saldģšanas ierģce ir paredģta lietoģjumam vģdģ, kurģ apkārtģjģ gaisa temperatģras diapazons ir no 16°C līdz 32°C.
SN	Izvģrstģ mģrena	Šģ saldģšanas ierģce ir paredģta lietoģjumam vģdģ, kurģ apkārtģjģ gaisa temperatģras diapazons ir no 10°C līdz 32°C.

Piederumi

Papildu dzesēšanas nodalījums (dažos modeļos)

Lieliski piemērots, lai uzglabātu svaigu dārzeņu, augļu un siera tekstūru un garšu. Pateicoties aktīvajai aukstā gaisa cirkulācijai, izvelkamā atvilktnē nodrošina vidi ar zemāku temperatūru, salīdzinot ar pārējo ledusskapi.

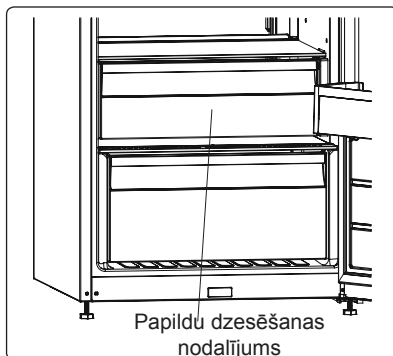

Svaiguma regulators (dažos modeļos)

Ja gadījumā augļu/dārzeņu nodalījums ir pilnībā pilns, jāatver svaiguma regulators, kas atrodas augļu/dārzeņu nodalījuma priekšpusē. Tādējādi nodalījumā tiks kontrolēts gaisa un mitruma līmenis un tiks pagarināts augļu un dārzeņu uzglabāšanas laiks.

Ja novērojat kondensāta veidošanos uz stikla plaukta, jums jāatver šis regulators, kas atrodas aiz plaukta.

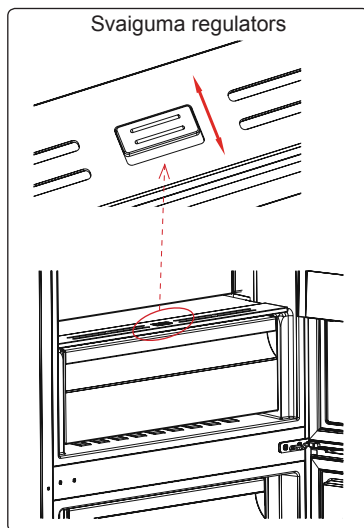

CustomFlex

CustomFlex® piedāvā jums brīvību pielāgot vietu jūsu ledusskapī. Durvju iekšpusē atrodas uzglabāšanas tvertne un mobilās tvertnes, lai jūs varētu pielāgot vietu savām vajadzībām. Tvertnes ir arī noņemamas, tāpēc, lai ērtāk piekļūtu, tās iespējams izņemt no ledusskapja.

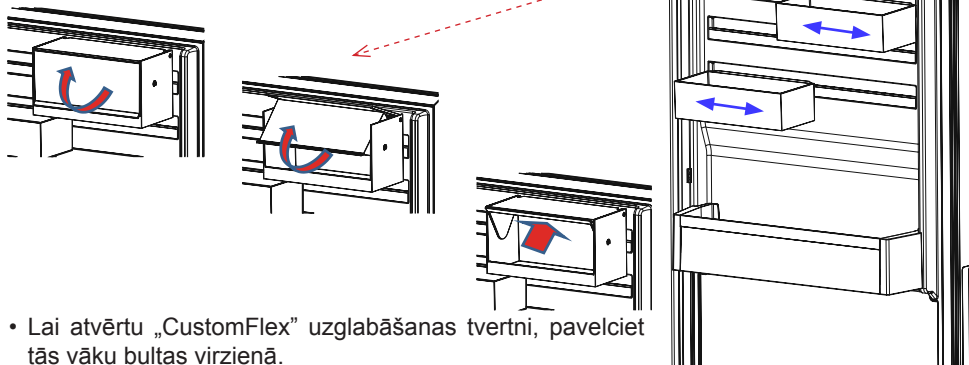

- Lai atvērtu „CustomFlex” uzglabāšanas tvertni, pavelciet tās vāku bultas virzienā.
- Lai tvertni aizvērtu, pavelciet vāku pretējā virzienā.

Piederumu sadaļas attēli un apraksti var atšķirties atkarībā no jūsu izvēlētās ierīces modeļa.

3. DAĻA PĀRTIKAS PRODUKTU IZVIETOJUMS LEDUSSKAPĪ

Ledusskapja nodalījums

- Lai samazinātu mitruma un apledojuuma palielināšanos, nekad ledusskapī neievietojiet šķidrums nenoslēgtā traukā. Apledojums koncentrējas iztvaicētāja aukstākajās daļās, un tam nepieciešama biežāka atkausēšana.
- Ledusskapī nedrīkst ievietot siltu pārtiku. Silta pārtika ir jāatdzesē līdz telpas temperatūrai un jānovieto tā, lai ledusskapja nodalījumā nodrošinātu pietiekamu gaisa cirkulāciju.
- Nekas nedrīkst pieskarties pie aizmugurējās sienas, jo tas var radīt apledojumu un iepakojums var piesalt pie aizmugurējās sienas. Bieži neatveriet ledusskapja durvis.
- Gaļu un notīrītu zivi (satītu iepakojumā vai plastmasas loksnes), kuru gatavojaties izlietot 1–2 dienu laikā, novietojiet ledusskapja apakšējā daļā (tā ir virs dārzeņu nodalījuma), jo tā ir ledusskapja aukstākā daļa un tādējādi nodrošināsiet labākos uzglabāšanas apstākļus.
- Augļus un dārzeņus varat ievietot augļu un dārzeņu nodalījumā bez iepakojuma.

 **PIEZĪME:** lietderīgāko enerģijas patēriņu nodrošina ierīces konfigurācija ar atvilktnēm apakšējā daļā un vienmērīgu plauktu izvietojumu, savukārt durvju tvertņu novietojums enerģijas patēriņu neietekmē.

Pārtika	Uzglabāšanas laiks	Kur novietot ledusskapī
Augļi un dārzeņi:	1 nedēļa	Augļu/dārzeņu nodalījumā (neietinot tos)
Gaļa un zivis	2 līdz 3 dienas	Ietītas pārtikas plēvē vai ieliktas plastmasas maisiņos vai gaļas kastē (stikla plauktā)
Svaigs siers	3 līdz 4 dienas	Speciālā durvju plauktā
Sviests un margarīns	1 nedēļa	Speciālā durvju plauktā
Produkti pudelēs, piens un jogurts	Līdz ražotāja ieteiktajam derīguma termiņam	Speciālā durvju plauktā
Olas	1 mēnesis	Olu plauktā
Sagatavots ēdiens	2 dienas	Visos plauktos

IEVĒROJIET: kartupeļus, sīpolus un ķiplokus nedrīkst uzglabāt ledusskapī.

DAĻA.4

TĪRĪŠANA UN APKOPE

- Pārliecinieties, ka izraujat ledusskapi pirms tā tīrīšanas.



- Nemazgājiet ledusskapi, lejot ūdeni.

- Jūs varat noslaucīt iekšējās un ārējās sienas ar mīkstu drānu vai sūkli, izmantojot siltu un ziepjainu ūdeni.

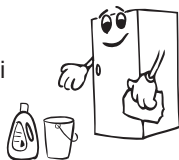

- Noņemiet daļas atsevišķi un notīriet ar ziepjainu ūdeni. Nemazgājiet trauku mazgājamā mašīnā.

- Nekad neizmantojiet tīrīšanai uzliesmojošus, eksplozīvus vai kodīgus materiālus šķīdinātāju, gāzi, skābi.

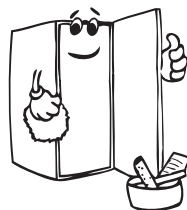

Pārliecinieties, ka ledusskapis ir atvienots no elektropadeves tīrīšanas laikā.

LED apgaismojuma maiņa

Ja jūsu ledusskapim ir LED apgaismojuma kontakts, sazinieties ar palīdzības dienestu, jo šādu apgaismojumu drīkst mainīt tikai pilnvarots personāls.

DAĻA.5

PĀRVADĀŠANA UN ATKĀRTOTA NOVIETOŠANAREPOSITIONING

- Oriģinālais iepakojums un putas var uzglābāt atkārtotai pārvadāšanai (pēc izvēles).
- Ledusskapis jānostiprina ar biezu iepakojumu, lentēm vai stingrām auklām, un ievērojiet pārvadāšanas norādījumus uz iepakojuma atkārtotai pārvadāšanai.
- Noņemiet kustīgās daļas (plauktus, piederumus, dārzeņu kastes u.c.) vai nostipriniet tās ledusskapī pret balstiem ar lentēm pārvietošanas un pārvadāšanas laikā.

Nesiet ledusskapi stāvus.

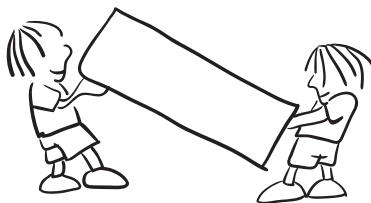

Durvju pārvietošana (dažiem modeļiem)

Jūs varat pārvietot ledusskapja durvis. Saņemiet informāciju par tuvāko apstiprināto servisa centru.

Ja ledusskapis nedarbojas pareizi, tā var būt neliela kļūme, tādēļ, lai taupītu laiku un naudu, pirms sazināties ar elektriķi, pārbaudiet zemāk norādīto informāciju.

Iedegas gaismas diodes brīdinājuma indikators	KĻŪDAS VEIDS	IEMESLS	RISINĀJUMS
	<p>„Brīdinājums par kļūmi”</p>	<p>Nedarbojas kāda vai kādas no daļām, vai arī radusies dzesēšanas sistēmas kļūme. Izstrādājums uz 1 stundu tiek pievienots strāvas avotam pirmo reizi vai pēc ilgstoša elektroenerģijas pārtraukuma.</p>	<p>Pārbaudiet, vai nav atvērtas izstrādājuma durvis, un pēc 1 stundas pārlicinieties, vai izstrādājums darbojas. Ja durvis ir aizvērtas un izstrādājums darbojas 1 stundu, pēc iespējas ātrāk sazinieties ar apkopes centru.</p>

Kas jā dara, ja ierīce darbojas slikti.

Pārbaudiet:

- vai nav radies pārtraukums energoapgādē;
- vai nav atvienots mājas galvenais elektrības slēdzis;
- vai kontaktligzda darbojas. Lai to pārbaudītu, iespraudiet šajā kontaktligzdā citas darba kārtībā esošas ierīces kontaktspraudni.

Kas jā dara, ja ierīce nedarbojas, kā paredzēts.

Pārbaudiet:

- vai ierīce nav pārpildīta;
- ledusskapja temperatūra ir iestatīta uz 2;
- Vai durvis ir pilnībā aizvērtas;
- vai uz kondensatora nav putekļu;
- vai aizmugurē un pie sānu sienām ir pietiekami daudz brīvas vietas.

Ja ledusskapis darbojas pārāk trokšņaini.

Parasti trokšņi

Krakšķi (ledus krakšķēšanas troksnis).

- Automātiskās atlaidināšanas laikā.
- Kad ierīce atdziest vai sasilst (ierīces materiāla izplešanās dēļ)

Īslaicīgs troksnis Dzirdams, kad termostats ieslēdz un izslēdz kompresoru.

Kompresora radīts troksnis: parasts motora darbības troksnis. Šis troksnis nozīmē, kas kompresors darbojas, kā paredzēts. Ieslēdzot kompresoru, tas var zināmu laiku darboties trokšņaini.

Burbuļojošs troksnis un šļaksti Šo troksni rada dzesējošās vielas plūsma sistēmas caurulēs.

Ūdens plūsmas troksnis Parasts ūdens plūsmas troksnis, kas rodas ūdenim plūstot uz iztvaikošanas tvertni atlaidināšanas laikā. Šo troksni var dzirdēt atlaidināšanas laikā.

Gaisa plūsmas troksnis Parasts ventilatora darbības troksnis. Šo troksni ledusskapjos sistēmas parastas darbības laikā rada gaisa cirkulācija.

Ja ir siltas ledusskapja korpusa malas, kas saskaras ar ledusskapja durvju savienojumu.

Virsmas, ar kurām saskaras ledusskapja durvju savienojums (it īpaša karstā vasaras laikā), sasilst kompresora darbības laikā, un tā ir parasta parādība.

Ja ledusskapī uzkrājas siltums.

- Vai produkti ir iepakoti pareizi? Vai produktu iepakojums ir pietiekami sauss, pirms to ievietojat ledusskapī?
- Vai ledusskapja durvis tiek atvērtas bieži? Ja ledusskapja durvis ir atvērtas, ledusskapī iekļūst telpas mitrums. Ja durvis tiek atvērtas biežāk, mitrums uzkrāsies ātrāk, it īpaši ja telpā ir augsts mitruma līmenis.

Ja durvis netiek atvērtas un aizvērtas pareizi.

- Vai pārtikas produktu iesaiņojumi neļauj durvis aizvērt?
- Vai durvju nodalījumi, plaukti un atvilktnes ir novietotas pareizi?
- Vai durvju savienojumi ir bojāti vai saplīsuši?
- Vai ledusskapis ir novietots uz līmeniskas virsmas?

Ieteikumi

- Lai pilnībā izslēgtu ierīci, atvienojiet to no elektrotīkla kontaktligzdas (kad jāveic tīrīšana un kad durvis atstātas atvērtas).

Padomi enerģijas taupīšanai

1. Uzstādiet ierīci vēsā, labi vēdinātā telpā, bet ne tiešos saules staros un ne karstuma avotu (radiatora, cepeškrāsns u.c.) tuvumā. Pretējā gadījumā izmantojiet izolējošu plāksni.
2. Ļaujiet siltam ēdienam un dzērieniem atdzist pirms ievietošanas ledusskapī.
3. Dzērieniem un šķīdram ēdienam, ko ievietojat ledusskapī, jābūt noslēgtam. Pretējā gadījumā ierīcē palielinās mitruma līmenis. Tādēļ ledusskapja darbības laiks palielinās. Dzērienu un šķīdru ēdienu noslēgšana palīdz arī saglabāt to smaržu un garšu.
4. Ievietojot ēdienus un dzērienus, atveriet ledusskapja durvis pēc iespējas mazāk.
5. Aizveriet dažādas temperatūras nodalījumu/atvilktnu vākus (augļu/dārzeņu nodalījuma, vēsās atvilktnes u.c.).
6. Durvju blīvējumam jābūt tīram un elastīgam. Nomainiet blīvējumu, ja tas nodilst.
7. „Eco” režīma / noklusēto iestatījumu funkcija nodrošina svaigu pārtiku, vienlaikus ietaupot enerģiju.
8. Svaigās pārtikas nodalījums (ledusskapis): Visefektīvākā enerģijas izmantošana tiek nodrošināta, konfigurējot ierīces apakšējā daļā esošās atvilktnes un vienmērīgi izvietojot plauktus.

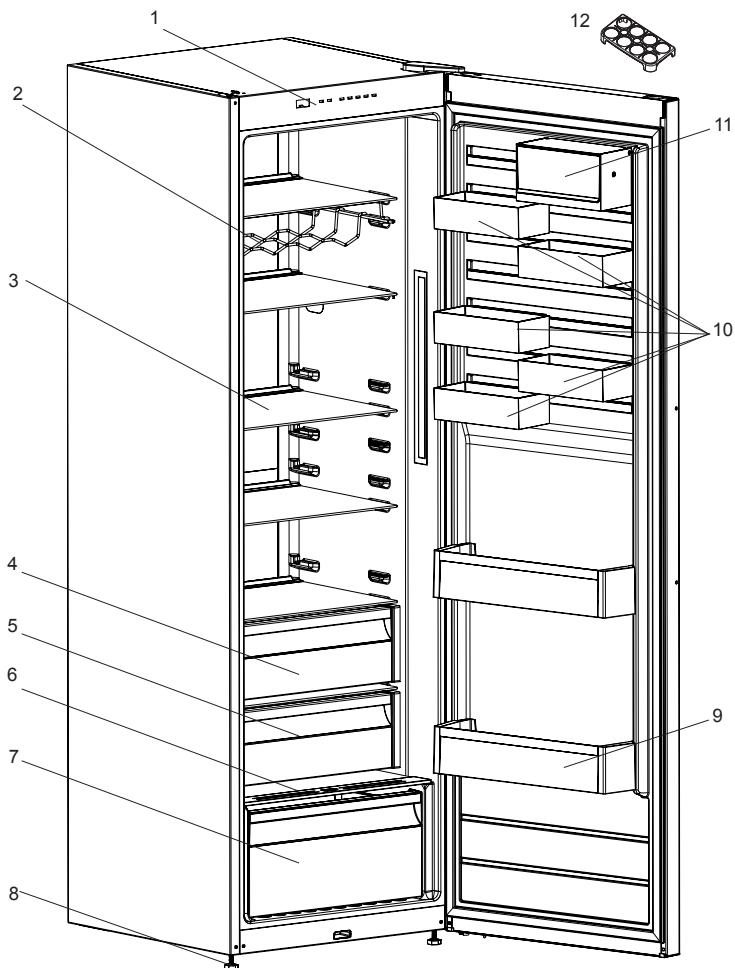

Paredzēts tikai informācijai par ierīces daļām. Daļas var atšķirties dažādiem ierīces modeļiem.

- | | |
|--|--------------------------------|
| 1) Lekšējais displejs / telpas vadība | 7) Augļu un dārzeņu nodalījums |
| 2) Īna pudeļu režģis * | 8) Pudeļu plaukts |
| 3) Ledusskapja plaukti | 9) Pudeļu plaukts |
| 4) Augļu un dārzeņu nodalījums | 10) CustomFlex |
| 5) Atdzesēšanas nodalījums * | 11) CustomFlex ar vāku |
| 6) Augļu un dārzeņu nodalījuma pārsegs | 12) Olu turētājs |

* Dažiem modeļiem

8. DAĻA. TEHNISKIE DATI

Tehniskā informācija ir norādīta tehnisko datu plāksnītē ierīces iekšpusē, kā arī enerģijas datu uzlīmē.

Kopā ar ierīci piegādātajā enerģijas datu uzlīmē esošais QR kods nodrošina tīmekļa saiti uz ES EPREL datu bāzē ietverto informāciju par ierīces veiktspēju.

Glabājiet enerģijas datu uzlīmi uzziņai kopā ar lietotāja rokasgrāmatu un visiem citiem dokumentiem komplektā ar šo ierīci.

Minēto informāciju ir iespējams atrast arī EPREL, izmantojot saiti <https://eprel.ec.europa.eu>, kā arī modeļa nosaukumu un ražojuma numuru, kas redzams ierīces tehnisko datu plāksnītē. Detalizētu informāciju par enerģijas datu uzlīmi skatiet saitē www.theenergylabel.eu.

9. DAĻA. INFORMĀCIJA TESTĒŠANAS IESTĀDĒM

Ierīces uzstādīšanai un sagatavošanai jebkādas EcoDesign pārbaudes gadījumā jāatbilst standartam EN 62552. Ventilācijas prasībām, padziļinājuma izmēriem un minimālajiem atstatumiem aizmugurē jābūt tādiem, kā norādīts šīs lietotāja rokasgrāmatas 1. DAĻĀ. Lai saņemtu jebkādu citu papildu informāciju, tostarp noslogojuma plānus, lūdzu, sazinieties ar ražotāju.

TURINYS

PRIEŠ NAUDOJANT ŠALDYTUVA	45
Bendrieji įspėjimai	45
Seni ir neveikiantys šaldytuvai	49
Saugos įspėjimai	49
Prieš įjungdami šaldytuvą patikrinkite tokius dalykus	50
Prieš naudodami šaldytuvą	50
Matmenys	51
Informacija apie technologiją "No-Frost"	52
INFORMACIJA APIE NAUDOJIMĄ	53
Valdymo skydelis	53
Šaldytuvo skyrių temperatūros nustatymo mygtukas	53
Įspėjamojo signalo lemputė	53
Greitojo šaldymo režimas	53
FŠaldytuvo temperatūros nuostatos	53
Įspėjimai ir temperatūros nustatymas	54
Priedai	55
Ypač žemos temperatūros skyrius	55
Šviežio maisto reguliatorius	55
CustomFlex	56
MAISTO PRODUKTŲ LAIKYMAS	57
Šaldytuvo skyrius	57
VALYMAS IR PRIEŽIŪRA	58
Šviesos diodų lempučių keitimas	58
GABENIMAS IR PERKĖLIMAS	59
Durelių perkėlimas	59
PRIEŠ KREIPIANTIS Į TECHINĖS PRIEŽIŪROS TARNYBĄ	60
Ką daryti, jei šaldytuvus veikia prastai:	60
Patikrinkite;	60
Energijos taupymo patarimai	61
PRIETAISO DALYS IR SKYRIAI	62
TECHNINIAI DUOMENYS	63
INFORMACIJA BANDYMŲ INSTITUTAMS	63



LT	Įspėjimas	Gaisro / degių medžiagų rizika
----	-----------	--------------------------------

MES GALVOJAME APIE JUS

Dėkojame, kad įsigijote „Electrolux“ prietaisą. Jūs pasirinkote gaminį, kuriam prireikė dešimtmečių profesionalios patirties ir inovacijų. Originalus ir stilingas gaminys sukurtas galvojant apie jus. Kiekvieną kartą jį naudodami, galėsite būti užtikrinti geriausiais rezultatais. Sveiki atvykę į „Electrolux“.

Aplankykite mūsų interneto svetainę:



Raskite naudojimo patarimus, brošiūras, gedimų šalinimo bei remonto informaciją.

www.electrolux.com/support



Užregistruokite savo gaminį geresniam aptarnavimui:

www.registerelectrolux.com



Įsigykite priedus, vartojimo reikmenis ir originalias atsargines dalis savo prietaisui:

www.electrolux.com/shop

KLIENTŲ APTARNAVIMAS

Visuomet naudokite originalias atsargines dalis.

Kreipdamiesi į mūsų įgaliotą aptarnavimo centrą, įsitikinkite, kad turite tokius duomenis: modelį, gaminio numerį (PNC), serijos numerį

Šią informaciją galite rasti duomenų lentelėje.

 Įspėjimas / Saugumo ir atsargumo informacija

 Bendroji informacija ir patarimai

 Aplinkosaugos informacija

Gali keistis be įspėjimo.

DALIS.1 PRIEŠ NAUDOJANT ŠALDYTUVA

Bendrieji įspėjimai

Prietaisas nėra įmontuojamas prietaisas.

⚠ ĮSPĖJIMAS! Neuždenkite buitiniame prietaise esančių arba pastate įmontuotų ventiliacijos angų.

⚠ ĮSPĖJIMAS! Atšildymo procesui paspartinti nenaudokite mechaninių įrenginių ar kitų priemonių, išskyrus gamintojo rekomenduotas.

⚠ ĮSPĖJIMAS! Nenaudokite elektrinių prietaisų maisto skyriuose, nebent šie prietaisai yra gamintojo rekomenduoto tipo.

⚠ ĮSPĖJIMAS! Nepažeiskite aušalo vamzdyno.

⚠ ĮSPĖJIMAS! Nustatydami prietaisą neprispauskite ar nepažeiskite maitinimo laido.

⚠ ĮSPĖJIMAS! Nedėkite kelių nešiojamųjų maitinimo kištukinių lizdų už prietaiso galinės dalies.

⚠ ĮSPĖJIMAS! Kad išvengtumėte pavojų dėl prietaiso nestabilumo, jį reikia pritvirtinti pagal instrukcijas.

⚠ Jei jūsų prietaise kaip šaldalas naudojamas R600 (tai galite sužinoti iš etiketės ant aušintuvo), gabenimo ir montavimo metu būkite atsargūs, kad nepažeistumėte šaldytuvo aušintuvo elementų. Nors R600a yra ekologiškos ir natūralios dujos, jos yra sprogios, todėl, jei įvyksta nuotėkis dėl aušinimo elemento pažeidimo, perkelkite šaldytuvą toliau nuo atviros liepsnos ar karščio šaltinių ir kelias minutes vėdinkite patalpą, kurioje yra prietaisas.

- Nešdami ar statydami šaldytuvą nepažeiskite aušinimo dujų vamzdyno.
- Šiame prietaise nelaikykite sprogstamųjų medžiagų, pavyzdžiui, aerozolių su degiomis varomosiomis dujomis.
- Šis prietaisas skirtas tik naudojimui namų ūkyje; jį galima

naudoti, pavyzdžiui,

- darbuotojų valgomuosiuose, pavyzdžiui, parduotuvėse, biuruose ir kitoje darbo aplinkoje;
 - ūkininkų gyvenamuosiuose namuose ir
 - klientams viešbučiuose, moteliuose ir kitoje gyvenamojo aplinkoje;
 - viešbučiuose, kuriose siūloma nakvynė su pusryčiais;
 - aprūpinimo maistu ir gėrimais ir panašiose ne visuomeninės prekybos vietose.
- Jei lizdas netinka pagal kištuką, jį turi pakeisti gamintojas, jo įgaliotas pardavėjas arba atitinkamai kvalifikuotas asmuo, kad tai nekeltų pavojaus.
 - Šis prietaisas nėra skirtas naudoti asmenims (įskaitant vaikus) su sumažintais fiziniais, jutimo ar protiniais gebėjimais ar neturintiems patirties ir žinių, nebent asmuo, atsakingas už jų saugumą, juo prižiūri arba pateikė su šiuo prietaisu susijusius nurodymus. Vaikus reikia prižiūrėti siekiant užtikrinti, kad jie nežaistų su prietaisu.
 - Specialus įžemintas kištukas prijungtas prie jūsų šaldytuvo maitinimo laido. Kištukas turi būti naudojamas su specialiu įžemintu 16 amperų ar 10 amperų lizdu, priklausomai nuo šalies, kurioje gaminys yra parduotas. Jei jūsų namuose nėra tokio lizdo, pasirūpinkite, kad kvalifikuotas elektrikas jį įrengtų.
 - Šį prietaisą gali naudoti 8 metų ir vyresni vaikai bei mažesnių fizinių, jutiminių ar protinių gebėjimų, nepatyrę ar neturintys reikiamų žinių žmonėms, jei jie prižiūrimi arba jiems pateikti nurodymai, kaip saugiai naudoti prietaisą, be to, jie supranta susijusius pavojus. Vaikai neturi su prietaisu žaisti. Vaikai negali valyti ir atlikti prietaiso priežiūros be suaugusiojo priežiūros.
 - Vaikai nuo 3 iki 8 metų amžiaus gali naudotis šaldymo prietaisais, t.y., sukrauti į juos ir iškrauti iš jų produktus. Vaikai

neturėtų atlikti prietaiso valymo ir priežiūros darbų; labai maži vaikai (0-3 metų amžiaus) neturėtų naudotis prietaisais; maži vaikai (3-8 metų amžiaus) prietaisais gali naudotis tik nuolat prižiūrimi siekiant užtikrinti jų saugumą; vyresni vaikai (8-14 metų amžiaus) ir negalia turintys asmenys prietaisais gali naudotis tik deramai prižiūrimi arba gavę nurodymus, kaip saugiai naudotis prietaisu. Didelę negalią turintiems asmenims negalima naudotis prietaisais, nebent jie būtų nuolat prižiūrimi siekiant užtikrinti saugumą.

- Jei pažeidžiamas maitinimo laidas, jį turi pakeisti gamintojas, jo įgaliotas pardavėjas arba atitinkamai kvalifikuotas asmuo, kad tai nekeltų pavojaus.
- Šis prietaisas neskirtas naudoti daugiau kaip 2000 m aukštyje.

Paisykite toliau pateiktų nurodymų, kad maistas nebūtų užterštas:

- Nelaikykite prietaiso durelių ilgai atidarytų, priešingu atveju temperatūra prietaiso skyriuose gali ženkliai pakilti.
- Reguliariai valykite su maistu galinčius liestis paviršius ir pasiekiamas drenažo sistemas.
- Žalią mėsą ir žuvį šaldiklyje laikykite sudėtą tinkamuose induose, kad nesiliestų su kitais maisto produktais ar ant jų nevarvėtų.
- Dviem žvaigždutėmis pažymėtuose šaldiklio skyriuose galima laikyti iš anksto užšaldytą maistą, laikyti arba ruošti ledus ir gaminti ledo kubelius.
- Viena, dviem ir trimis žvaigždutėmis pažymėti šaldiklio skyriai netinka šaldyti šviežius maisto produktus.
- Jeigu prietaise ilgai nelaikysite jokių produktų, išjunkite jį, atitirpinkite, išvalykite, išdžiovinkite ir palikite dureles atidarytas, kad prietaise neatsirastų pelėsis.

Aptarnavimas

- Dėl prietaiso remonto reikia kreiptis į įgaliojantį techninio aptarnavimo centrą. Naudokite tiki originalias atsargines dalis.
- Atkreipkite dėmesį, kad dėl pačių atlikto ar neprofesionalaus remonto kyla pavojus saugumui ir garantija gali tapti negaliojančia.
- Šias atsargines dalis galima įsigyti 7 metus po modelio gamybos nutraukimo: termostatus, temperatūros jutiklius, spausdintines plokštes, šviesos šaltinius, durelių rankenas, durelių vyrius, padėklus ir krepšelius.
- Atkreipkite dėmesį, kad kai kurias išvardintas atsargines dalis gali įsigyti tik profesionalūs remonto specialistai ir kad ne visos atsarginės dalys tinka visiems modeliams.
- Durelių tarpiklius galima įsigyti 10 metų po modelio gamybos nutraukimo.

Seni ir neveikiantys šaldytuvai

Jei jūsų senajame šaldytuve yra užraktas, sugadinkite arba nuimkite užraktą prieš išmesdami šaldytuvą, nes vaikai gali užsidaryti jame ir nukentėti.

Senuose aldytuvuose ir šaldikliuose yra izoliacinės medžiagos ir šaldalo su CFC. Todėl išmesdami seną šaldytuvą pasirūpinkite, kad nepakenktumėte aplinkai.

Apie elektrinių ir elektroninių atliekų panaudojimą, perdirbimą ir surinkimą teiraukitės vietinių įgaliotųjų tarnybų.

Pastabos:



- Prieš montuodami ir naudodami prietaisą įdėmiai perskaitykite instrukciją. Mūsų įmonė neatsako dėl žalos, atsiradusios netinkamai naudojant šaldytuvą.
- Laikykitės visų instrukcijų, pateiktų ant prietaiso ir instrukcijoje, laikykitės instrukciją saugioje vietoje, kad galėtumėte išspręsti vėliau kilusias problemas.
- Šis prietaisas skirtas naudoti namie, jį galima naudoti tik namie nurodytais tikslais. Jis netinkamas komerciniam ar bendram naudojimui. Taip naudojant prietaiso garantija bus atšaukta, o mūsų įmonė neprisiims atsakomybės dėl patirtų nuostolių.
- Šis priedas skirtas naudoti namie ir tinka tik maistui vėsinti ir saugoti. Jis netinkamas komerciniam ar bendram naudojimui ir (arba) laikyti kitoms medžiagoms nei maistas. Mūsų įmonė neprisiima atsakomybės dėl nuostolių, patirtų naudojant kitaip nei nurodyta.

Saugos įspėjimai

- Nenaudokite kelių lizdų mazgų ar ilgintuvų.
- Nejunkite pažeistų, nutrūkusių ar pasenusių kištukų.
- Laido nelankstykite, netraukite ir nepažeiskite.

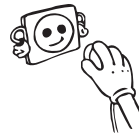

- Šis prietaisas skirtas naudoti suaugusiems žmonėms. Neleiskite su juo žaisti vaikams ar kabėti ant durelių.
- Nejunkite kištuko šlapiomis rankomis, nes gali trenkti elektros smūgis!
- Į šaldiklį nedėkite stiklinių butelių ar gėrimo skardinių. Jos gali sprogti.
- Į šaldytuvą nedėkite sprogių ar degių medžiagų. Daugiau alkoholio turinčius skysčius statykite vertikaliai, sandariai uždenkite dangteliais.
- Nelieskite ledo, gaminamo šaldiklyje, jis gali nušaldyti ar įpjauti.
- Nelieskite užšaldytų produktų šlapiomis rankomis. Ledų ir ledo kubelių nevalgykite vos juos išėmę į šaldiklio skyriaus!
- Pakartotinai neužšaldykite atšilusio maisto. Taip galima apsinuodyti.
- Neuždenkite šaldytuvo viršaus staltiese ar pan. Tai gali turėti neigiamos įtakos šaldytuvo veikimui.
- Priedus pritvirtinkite, prieš šaldytuvą perveždami, kad jų nesugadintumėte.
- Šaldytuvo atidarymas ir naudojimas

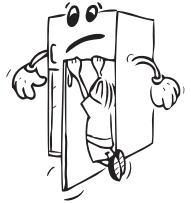

Prieš įjungdami šaldytuvą patikrinkite tokius dalykus.

- Jūsų šaldytuvo darbinė įtampa yra 220-240 V ir 50 Hz.
- Šaldytuvo maitinimo laidas yra su įžemintu kištuku. Šį kištuką reikia jungti į įžemintą lizdą su mažiausiai 16 amperų saugikliu. Jei tokio lizdo neturite, jį privalo įrengti kvalifikuotas elektrikas.
- Mes neprisiimame atsakomybės dėl pažeidimų dėl neįžeminto prietaiso naudojimo.
- Šaldytuvą statykite tokioje vietoje, kur į jį nekristų tiesioginiai saulės spinduliai.
- Jis turi būti bent per 50 cm nuo karščio šaltinių, pvz., viryklės, orkaitės, radiatorių ir kaitviečių bei bent per 5 cm nuo elektrinių orkaitių.
- Šaldytuvo nelaikykite lauke ar po lietumi.
- Jei šaldytuvą statomas prie šaldymo dėžės, tarp jų reikia palikti bent 2 cm tarpą, kad ant išorinių paviršių nesikauptų drėgmė.
- Ant šaldytuvo nieko nedėkite ir pastatykite jį taip, kad viršuje liktų bent 15 cm vietos.
- Reguluojamomis priekinėmis kojelėmis nustatykite tinkamą aukštį, kad šaldytuvą būtų galima naudoti saugiai ir patogiai. Pasukite kojeles pagal arba prieš laikrodžio rodyklę. Tai atlikite prieš dėdami maistą į šaldytuvą.
- Prieš naudodami šaldytuvą visą vidų nuvalykite šiltu vandeniu su arbatiniu šaukšteliu natrio bikarbonato (sodos), tada praplaukite švriu vandeniu ir nudžiovinkite. Po valymo sudėkite visas detales.
- Įstatykite atstumo reguliavimo detalę (su juodomis mentėmis), pasukdami ją 90° kampu, kaip pavaizduota, kad ji nesiliestų prie sienelės ir nesikauptų kondensatas.
- Šaldytuvą statykite ne mažesniu nei 75 mm atstumu nuo sienos.
- Dėl įrengimo šonu, žr. prijungimo rinkinį, pateiktą su šaldymo kamera ir jos montavimo vadovu (PASTABA: prijungimo rinkinį taip pat galima įsigyti atskirai kaip priedą)

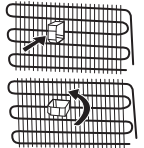

Prieš naudodami šaldytuvą

- Naudojant pirmą kartą arba po pervežimo, palaikykite šaldytuvą stačią 3 valandas ir tik tada įjunkite, kad jis veiktų tinkamai. Priešingu atveju galite sugadinti kompresorių.
- Pirmą kartą įjungus, šaldytuve gali atsirasti specifinis kvapas. Šaldytuvui pradėjus šalti, jis išnyks.



Vidinis apšvietimas



ĮSPĖJIMAS!

Elektros smūgio rizika.

- Dėl lempos(ų) šio gaminio viduje ir atsarginių lempų, paduodamų atskirai: Šios lempos skirtos atlaikyti ekstremalias fizines sąlygas buitiniuose prietaisuose, pavyzdžiui, temperatūrą, vibraciją, drėgmę arba skirtos pranešti informaciją apie prietaiso veikimo būklę. Jos nėra skirtos naudoti kitiems tikslams ir netinka buitiniam patalpų apšvietimui.

Matmenys

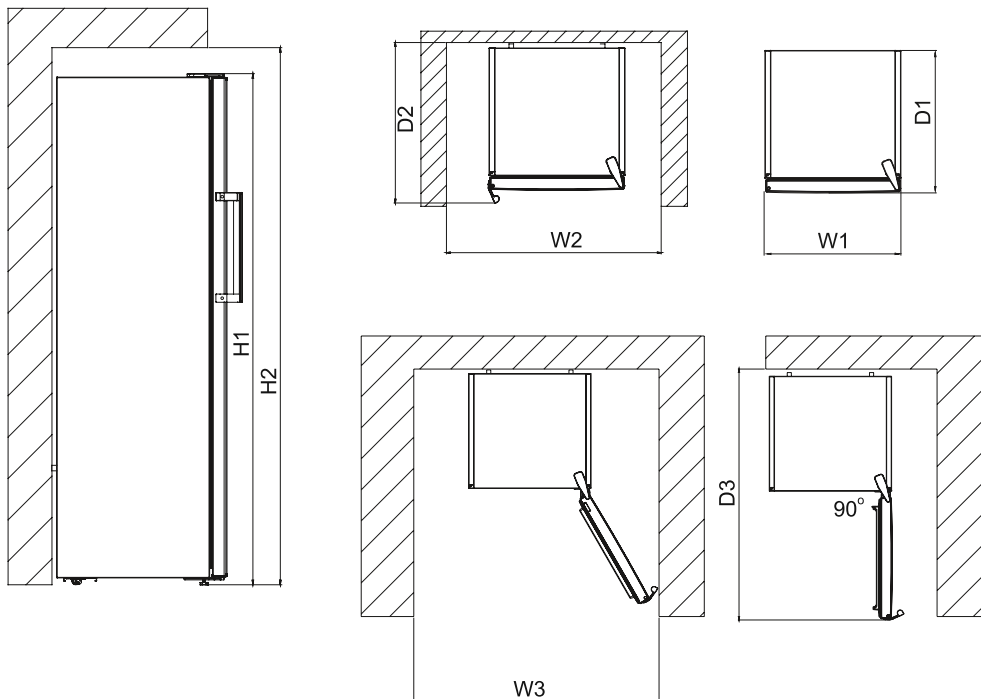

Bendrieji matmenys ¹		
H1	mm	1860
W1	mm	595
D1	mm	650

¹ prietaiso aukštis, plotis ir gylis be rankenos

Naudojant reikalinga erdvė ²		
H2	mm	2010
W2	mm	695
D2	mm	734

² prietaiso aukštis, plotis ir gylis su rankena ir erdve, reikalinga laisvam aušinimo oro cirkuliavimui

Bendra naudojant reikalinga erdvė ³		
W3	mm	967
D3	mm	1179

³ prietaiso aukštis, plotis ir gylis su rankena ir erdve, reikalinga laisvam aušinimo oro cirkuliavimui bei erdve, reikalinga durlėms atidaryti iki minimalaus kampo, leidžiančio išimti visą viduje esančią įrangą

Informacija apie technologiją "No-Frost"

„No-Frost“ šaldytuvai skiriasi nuo kitų statinių šaldytuvų savo veikimo principu.

Įprastuose šaldytuvuose dėl drėgmės, patenkančios į šaldytuvą atidarius dureles, ir maisto produktuose esančios drėgmės apšala galinėje dalyje esantis oro kanalas. Norėdami atitirpinti galiniame oro kanale sukauptą šerkšną ir ledą, periodiškai privalote išjungti šaldytuvą ir maisto produktus, kuriuos reikia laikyti šaltai, privalote laikyti šaltai kitoje vietoje. „No-Frost“ šaldytuvuose padėtis yra visiškai kitokia. Pūstuvo ventiliatorius keliose vietose tolygiai pučia sausą ir šaltą orą į šaldytuvo skyrių. Šaltas oras tolygiai pasiskirsto tarp lentynėlių ir vienodai vėsina visus maisto produktus, todėl nepatenka drėgmės ir ji neužšąla. „No-Frost“ šaldytuvai pasižymi ne tik paprasta eksploatacija, bet ir didele talpa bei stilinga išvaizda.

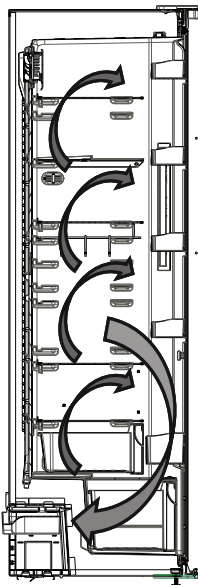

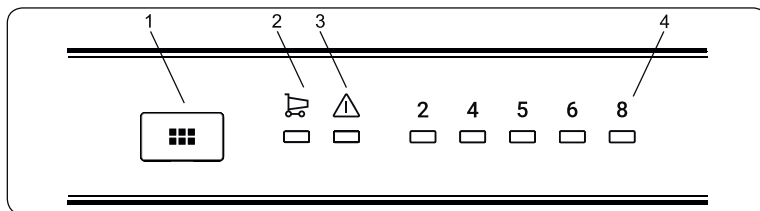

Valdymo skydelis

1. Šaldytuvo temperatūros nustatymo mygtukas
2. Greitojo atšaldymo režimo Symbolis
3. Įspėjamojo signalo indikatoriaus lemputė
4. Šaldytuvo temperatūros reguliavimo indikatorius

Šaldytuvo skyrių temperatūros nustatymo mygtukas

Šis mygtukas leidžia nustatyti šaldytuvo temperatūrą. Norėdami nustatyti šaldytuvo skyriaus reikšmes, paspauskite šį mygtuką. Šį mygtuką naudokite ir norėdami suaktyvinti greitojo užšaldymo režimą.

Įspėjamojo signalo lemputė

Jei šaldytuve kyla problema, užsidega raudona įspėjamojo signalo lemputė

Greitojo šaldymo režimas

Kada jis naudojamas?

- Norint atšaldyti didelį maisto kiekį.
- Norint atšaldyti greitąjį maistą.
- Norint greitai atšaldyti maistą.
- Norint ilgą laiką laikyti sezoninį maistą.

Kaip naudoti?

- Spauskite temperatūros nustatymo mygtuką, kol užsidegs greitojo šaldymo lemputė.
- Veikiant šiuo režimu švies greitojo šaldymo lemputė.
- Norėdami, kad prietaisas optimaliai veiktų maksimalia šaldytuvo galia, prieš dėdami į šaldytuvą šviežią maistą nustatykite prietaiso greitojo šaldymo režimą ir palaukite 6 valandas.

Veikiant šiuo režimu:

Jei paspausite temperatūros nustatymo mygtuką, režimas bus atšauktas ir nuostata bus atkurta iš 2.

Pastaba. „Greitojo šaldymo režimas“ bus automatiškai atšauktas po 6 valandų arba šaldymo jutiklio temperatūrai nukritus žemiau 2 °C.

FŠaldytuvo temperatūros nuostatos

- Pradinė nuostatų ekrano temperatūra yra 5 °C.
- Vieną kartą paspauskite šaldytuvo nuostatų mygtuką.

- Kas kartą paspaudus mygtuką nustatyta temperatūra kils. (2 °C, 4 °C, 5 °C, 6 °C, 8 °C, greitisis šaldymas)
- Jei spausite šaldytuvo nustatymo mygtuką, kol greitojo šaldymo simbolis bus rodomas šaldytuvo

nuostatų ekrane, ir nepaspausite jokio mygtuko per kitas 3 sekundes, greitojo šaldymo nuostata pradės žybcioti.

Įspėjimai ir temperatūros nustatymas

- Temperatūrą šaldytuvo viduje veikia aplinkos temperatūra, naujai sudėtų maisto produktų temperatūra bei tai, kaip dažnai darinėjamos durelės. Jei reikia, nustatykite kitokią temperatūrą.
- Nustatant temperatūrą, reikia atsižvelgti į tai, kaip dažnai atidarinsite šaldytuvo dureles, kiek maisto produktų jame laikysite, kokioje aplinkoje ir padėtyje prietaisas bus naudojamas.
- Rekomenduojame pirmą kartą įjungus šaldytuvą palikti jį veikti 24 valandas be pertraukos, kad jis tinkamai atvėstų. Tuo metu neatidarinkite durelių ir nedėkite maisto produktų į vidų.
- Jūsų šaldytuve veikia 5 minučių delsos funkcija, kad nebūtų gadinamas kompresorius. Įjungus prietaisą į maitinimo tinklą, jis pradeda veikti tik po 5 minučių.
- Jūsų šaldytuvus-šaldiklis yra skirtas naudoti tokioje aplinkos temperatūroje, kaip pagal standartus priklausomai nuo klimato klasės nurodyta informacinėje etiketėje. Siekiant išlaikyti šaldymo efektyvumą, nerekomenduojama naudoti šaldytuvo aplinkoje, kurios temperatūra neatitinka nurodytų temperatūros intervalų.
- Šį prietaisą skirta naudoti 10°C - 43°C aplinkos temperatūroje.

Klimato klasė	Reikšmė	Aplinkos temperatūra
T	Tropinė	Šis šaldymo prietaisas skirtas naudoti aplinkos temperatūroje nuo 16 °C iki 43 °C.
ST	Subtropinė	Šis šaldymo prietaisas skirtas naudoti aplinkos temperatūroje nuo 16 °C iki 38 °C.
N	Vidutinė	Šis šaldymo prietaisas skirtas naudoti aplinkos temperatūroje nuo 16 °C iki 32 °C.
SN	Išplėstinė vidutinė	Šis šaldymo prietaisas skirtas naudoti aplinkos temperatūroje nuo 10 °C iki 32 °C.

Priedai

Ypač žemos temperatūros skyrius (Ne visuose modeliuose)

Idealiai tinka norint išsaugoti šviežiai supjaustyto maisto ir sūrio skonį bei tekstūrą. Dėl aktyvios oro cirkuliacijos, ištraukiamas stalčius leidžia sukurti aplinką, kurioje yra žemesnė temperatūra, nei kitose šaldytuvo vietose.

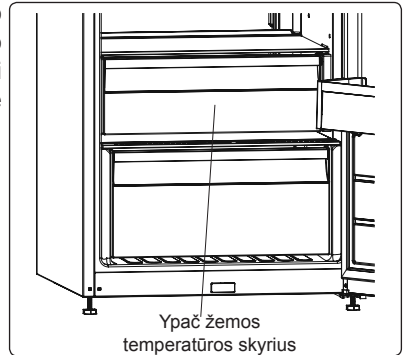

Šviežio maisto reguliatorius (Ne visuose modeliuose)

Ant kameros išorinės pusės yra šviežio maisto reguliatorius. Jis reguliuoja oro kiekį ir drėgnumą kameroje ir pailgina maisto saugojimo laiką.

Jeigu ant lentynėlės matote susikaupusio kondensato, atidarykite šį vožtuvą už lentynos.

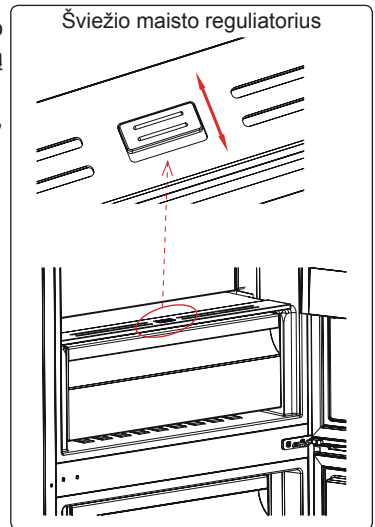

CustomFlex

CustomFlex® suteikia laisvę individualiai pritaikyti šaldytuvo erdvę. Durelių viduje yra talpykla produktų laikymui ir kilnojamos talpyklos, kad galėtumėte erdvę pritaikyti savo poreikiams. Talpyklos yra išimamos, todėl, jas išėmus, į šaldytuve viską galima lengvai pasiekti.

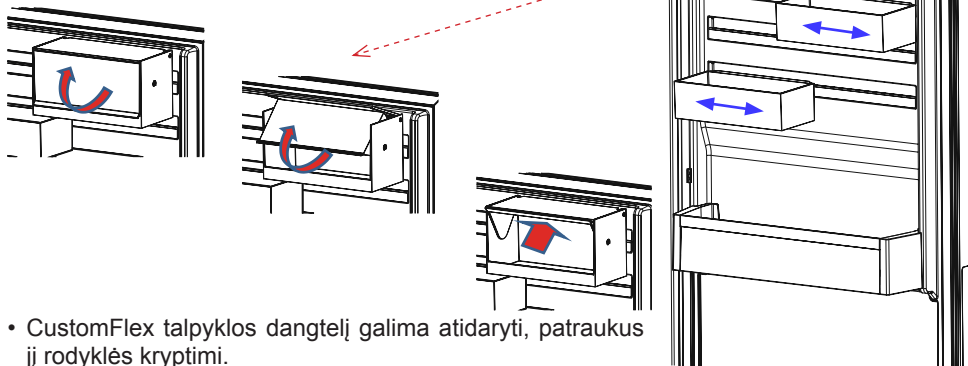

- CustomFlex talpyklos dangtelį galima atidaryti, patraukus jį rodyklės kryptimi.
- Norint uždaryti, dangtelį galima patraukti priešinga kryptimi.

Priedų skyriaus paveikslėliai ir aprašymas gali skirtis, priklausomai nuo jūsų prietaiso modelio.

3. DALIS MAISTO PRODUKTŲ LAIKYMAS

Šaldytuvo skyrius

- Kad nesikauptų drėgmė ir tuo pačiu šerkšnas, nedėkite į šaldytuvą skysčių neuždengtuose induose. Šerkšnas paprastai kaupiasi šalčiausiose garintuvo vietose ir, laikui bėgant, dėl to reikalingas dažnesnis atitirpinimas.
- Į šaldytuvo skyrių draudžiama dėti karštus maisto produktus. Šiltą maistą reikia palikti atvėsti iki kambario temperatūros, taip pat turi būti užtikrinama pakankama šaldytuvo laikymo ventiliacija.
- Niekas negali liestis prie galinės sienelės, kadangi ten pradės kauptis šerkšnas, o pakeliai gali prišalti prie galinės sienelės. Per dažnai nedarinėkite šaldytuvo durelių.
- Mėsą ir išdarinėtą žuvį (supakuotą ar sudėtą į plastikinius maišelius), kurią vartosite per 1-2 dienas, susidėkite apatinėje šaldytuvo kameros dalyje (virš daržovių ir vaisių skyriaus), kadangi tai – vėsiausia šio skyriaus dalis, ir taip užtikrinamos geriausios laikymo sąlygos.
- Vaisius ir daržoves į atitinkamą skyrių galite dėti nesupakuotus.



PASTABA: Efektyviausiai energija naudojama tuomet, kai stalčiai yra apatinėje prietaiso dalyje, o lentynos išdėstytos tolygiai, durelių dėžių padėtis nedaro įtakos energijos sąnaudoms.

Maistas	Laikymo trukmė	Kur šaldytuve dėti
Vaisiai ir daržovės	1 savaitė	Vaisių ir daržovių skyriuje (nesuvyniojus)
Mėsa ir žuvis	Nuo 2 iki 3 dienų	Uždengus plastikine plėvele ir maišeliais arba mėsos dėžutėje (ant stiklinės lentynos)
Šviežias sūris	Nuo 3 iki 4 dienų	Specialioje lentynėlėje durelėse
Sviestas ir margarinas	1 savaitė	Specialioje lentynėlėje durelėse
Produktai buteliuose, pienas ir jogurtas	Iki gamintojo rekomenduojamos galiojimo datos	Specialioje lentynėlėje durelėse
Kiaušiniai	1 mėnuo	Kiaušinių lentynėlėje
Pagamintas maistas	Nuo 2 dienų	Visos lentynos

DALIS.4 VALYMAS IR PRIEŽIŪRA

- Prieš pradėdami valyti šaldytuvą įsitikinkite, kad jį atjungėte.



- Neplaukite šaldytuvo pildami vandenį.

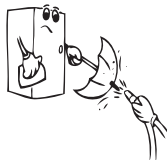

- Galite vidines ir išorines prietaiso puses nuvalyti minkštu audeklu ar kempine su šiltu muilinu vandeniu.

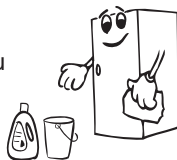

- Išimkite dalis po vieną ir nuvalykite muilinu vandeniu. Neplaukite jų indaplovėje.

- Valydami niekada nenaudokite degių, sproglių ar koroziją sukeliančių medžiagų pvz., skiediklio, benzino, rūgšties.

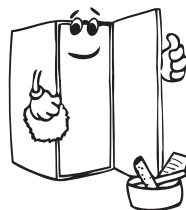

Įsitikinkite, kad valant šaldytuvą yra atjungtas nuo maitinimo tinklo.

Šviesos diodų lempučių keitimas

Jei jūsų šaldytuve įmontuotos šviesos diodų lemputės, kreipkitės į techninio aptarnavimo centrą, nes jas pakeisti gali tik kvalifikuoti specialistai.

DALIS.5 GABENIMAS IR PERKĖLIMAS

- Perkėlimui galite pasilikti originalią pakuotę ir putplastį (pasirinktinai).
- Tvirtinkite šaldytuvą naudodami storą pakuotę, diržus ar tvirtas virves, pakuodami perkėlimui laikykite gabenimo instrukcijų.
- Perkeldami ar transportuodami išimkite judančias dalis (lentynas, priedus, daržovių krepšius ir t. t.) arba pritvirtinkite juos šaldytuve diržais, kad apsaugotumėte nuo sukrėtimų.

Neškite šaldytuvą stačią.

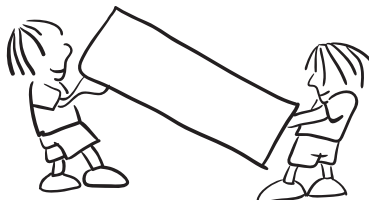

Durelių perkėlimas (kai kuriems modeliams)

Galite perkelti šaldytuvo dureles. Tuo tikslu kreipkitės į artimiausią įgaliotą techninės priežiūros punktą.

Įsijungia įspėjamojo signalu indikatoriaus lemputė	KLAIDOS TIPAS	KODĖL	KĄ DARYTI
	„Įspėjimas apie nesėkmę“	Tam tikros dalies (-ių) gedimas arba šaldymo proceso triktis	Patikrinkite, ar neatidarytos durelės. Jei durelės neatidarytos, kuo greičiau kreipkitės pagalbos į aptarnavimo tarnybą.

Jei šaldytuvas neveikia tinkamai, tai gali būti nedidelė problema, todėl prieš kreipdamiesi į elektriką patikrinkite šiuos dalykus, tai leis sutaupyti laiko ir pinigų.

Ką daryti, jei šaldytuvas neveikia:

Patikrinkite;

- Ar nutrūko maitinimas?
- Ar neišjungtas elektros tiekimas namui?
- Ar termostatas nenustatytas į “•” padėtį?
- Ar veikia maitinimo lizdas? Norėdami tai patikrinti, į tą patį lizdą įjunkite kitą, tikrai veikiančią prietaisą.

Ką daryti, jei šaldytuvas veikia prastai:

Patikrinkite;

- Ar neperkrovėte prietaiso?
- Ar durelės sandariai uždarytos?
- Ar nėra dulkių ant kondensatoriaus?
- Ar pakanka vietos prie galinės ir šoninių sienelių?

Jei šaldytuvas veikia per garsiai:

Kompresoriaus keliamas triukšmas

Įprastas variklio garsas. nedidelis triukšmingumas reiškia, kad kompresorius veikia gerai. Kompresorius gali trumpai veikti triukšmingiau po įjungimo.

Burbuliavimo garsas:

šį garsą cirkuliuodama sistemos vamzdeliais sukelia šaldomoji medžiaga.

Pučiamo oro triukšmas:

Įprastas ventiliatoriaus garsas. šis garsas girdimas šaldytuve, kadangi įprasto veikimo metu pučiamas oras.

Jei šaldytuve kaupiasi drėgmė:

- Ar tinkamai supakuoti visi maisto produktai? Ar, prieš dėdami į šaldytuvą, nušluostote indelius?

- Ar dažnai darinėjamos šaldytuvo durelės? Atidarius šaldytuvo dureles, į vidų patenka drėgmė. Drėgmė kaupsis greičiau, dažnai darinėjant dureles, ypač jei patalpoje drėgnas oras.
- Galinės šaldytuvo skyriaus sienelės aprasojimas yra normalus reiškinys savaiminio atitirpinimo metu. (Modeliuose be ventiliatoriaus)

Jei netinkamai darinėjamos durelės:

- Ar užsidaryti durelėms netrukdo sudėti maisto produktai?
- Ar tinkamai sudėtos lentynėlės, durelių skyreliai ir stalčiai?
- Ar nepažeista ar nesuplyšusi tarpinės guma?
- Ar šaldytuvus pastatytas ant lygaus pagrindo?

Rekomendacijos

- Nutrūkus elektros tiekimui, išjunkite prietaisą iš maitinimo tinklo. Taip apsaugosite kompresorių nuo gedimų. Vėl atsiradus elektros tiekimui, palaukite 5–10 minučių, ir tik tada įjunkite prietaisą į maitinimo tinklą. Šitaip išvengsite prietaiso dalių pažeidimo.
- Šaldytuvo šaldymo elementas paslėptas galinėje sienelėje. Todėl, kompresoriui veikiant tam tikrais intervalais, galinė šaldytuvo skyriaus sienelė gali aprasoti arba apšerkšnyti. Tai – normalu. Tokiu atveju nereikia atitirpinti šaldytuvo, jei nesusidaro storas ledo sluoksnis.
- Jei žadate ilgesnį laiką nenaudoti šaldytuvo (pvz. per vasaros atostogas), išjunkite jį iš maitinimo lizdo. Išvalykite šaldytuvą, kaip aprašyta atitinkamame skyriuje, ir palikite atidarytas dureles, kad viduje nesikaupytų drėgmė ir kvapai.
- Jei, peržiūrėjus visus pateiktus nurodymus, problemos nepavyksta pašalinti, pasitarkite su įgalioto techninio aptarnavimo centro specialistais.

Energijos taupymo patarimai

1– Prietaisą statykite vėsioje gerai vėdinamoje patalpoje, kur nekrenta tiesioginiai saulės spinduliai ir arti nėra šilumos šaltinių (radiatorių, viryklių ir pan.). Priešingu atveju naudokite izoliacinę plokštę.

2– Šiltus gėrimus ir maistą atvėsinkite, tik tada dėkite į šaldytuvą.

3– Maistą ir gėrimus reikia uždengti dangteliais. Priešingu atveju didėja drėgmės lygis šaldytuve. Tai pailgina veikimo trukmę. Uždengus dangteliais taip pat geriau išlaikomas kvapas ir skonis.

4– Maistą ir gėrimus dėkite kuo trumpiau laikydami atidarytas dureles.

5– Skirtingų kamerų su skirtinga temperatūra dureles laikykite uždarytas.

6– Durelės turi būti švarios, jų vyriai gerai sukiotis. Nusidėvėjusias tarpines pakeiskite.

7– Taupymo režimas / numatytųjų nustatymų funkcija šviežią maistą bei taupo energiją.

8– Šviežio maisto skyrius (šaldytuvus): Efektyviausiai energija naudojama tuomet, kai stalčiai yra apatinėje prietaiso dalyje, o lentynos išdėstytos tolygiai.

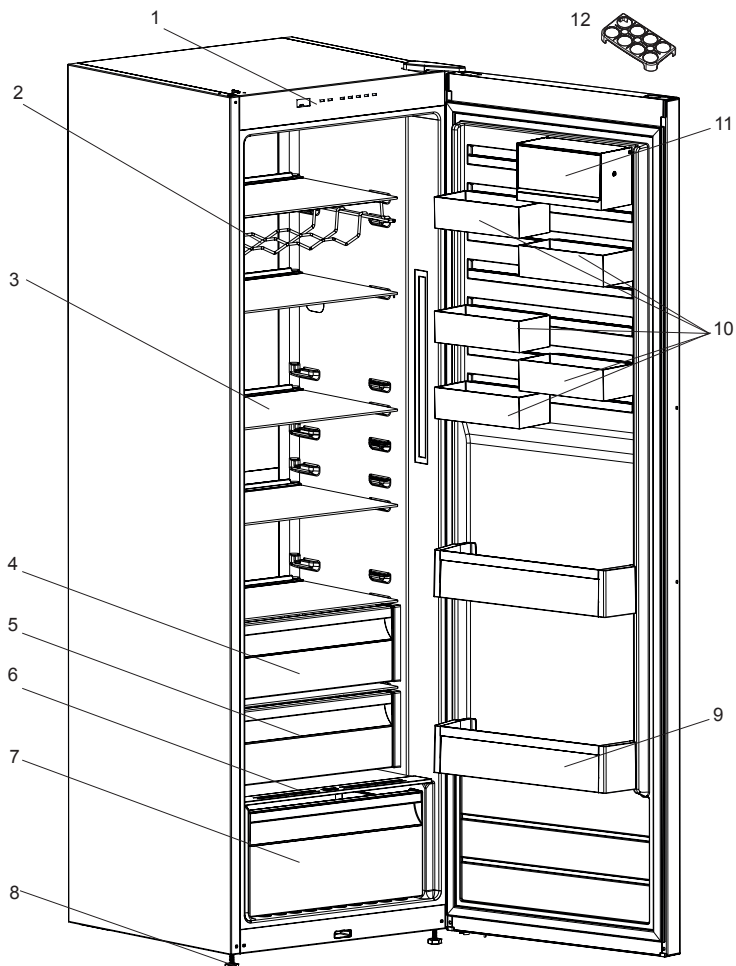

Čia tik pateikiama informacija apie prietaiso dalis.
Dalys gali skirtis, atsižvelgiant į įrenginio modelį.

- 1) valdymo skydelis
- 2) Vyno butelių laikiklis *
- 3) Šaldytuvo lentynėlės
- 4) Daržovių ir vaisių skyrius
- 5) Atvėsinimo skyrius *
- 6) Daržovių ir vaisių skyriaus dangtis

- 7) Daržovių ir vaisių skyrius
- 8) Reguliuojamos kojelės
- 9) Butelių lentynėlė
- 10) CustomFlex
- 11) "CustomFlex" su dangčiu
- 12) Kiaušinių dėklas

* Ne visuose modeliuose

8 DALIS. TECHNINIAI DUOMENYS

Techninė informacija pateikta duomenų lentelėje vidinėje prietaiso pusėje bei energijos suvartojimo etiketėje.

Matricos (QR) kodas energijos suvartojimo etiketėje ant prietaiso pateikia sąsają į interneto svetainę, kurioje pateikiama su prietaiso veikimu susijusi informacija, esanti ES EPREL duomenų bazėje.

Pasilikite energijos suvartojimo etiketę ateičiai kartu su naudojimo instrukcija ir visais kitais dokumentais, tiekiamais kartu su prietaisu.

Tą pačią informaciją galima rasti EPREL per nuorodą <https://eprel.ec.europa.eu> bei nurodžius modelio pavadinimą ir gaminio numerį, kurį rasite prietaiso duomenų lentelėje.

Daugiau informacijos apie energijos suvartojimo etiketę galima rasti interneto svetainėje www.theenergylabel.eu.

9 DALIS. INFORMACIJA BANDYMŲ INSTITUTAMS

Prietaiso montavimas ir paruošimas „EcoDesign“ patvirtinimui turi atitikti EN 62552 reikalavimus. Patvirtinimo reikalavimai, nišos matmenys ir minimalus galinis tarpas nurodyti vartotojo vadovo 1 DALYJE. Daugiau informacijos, įskaitant sudėjimo planus, galima gauti iš gamintojo.

Spis Treści

PRZED ROZPOCZĘCIEM KORZYSTANIA Z URZĄDZENIA	66
Ostrzeżenia ogólne	66
Stare i zepsute lodówki lub zamrażarka	70
Ostrzeżenia bezpieczeństwa	70
Montaż i obsługa lodówki	71
Przed rozpoczęciem korzystania z lodówki	72
Wymiary	73
Informacje dotyczące technologii No Frost	74
INFORMACJE O UŻYTKOWANIU	75
Panel sterowania	75
Przycisk ustawiania temperatury	75
Lampka alarmu	75
Tryb szybkiego chłodzenia	75
Jak z niego korzystać?	75
W tym trybie:	75
Ostrzeżenia dotyczące ustawiania temperatury	76
Jeżeli w tym produkcie dostępny jest turbowentylator	77
Dodatkowa komora schładzania	77
Urządzenie sterujące wilgotnością	77
CustomFlex	78
UKŁADANIE ŻYWNOŚCI W URZĄDZENIU	78
CZYSZCZENIE I KONSERWACJA	79
TRANSPORT I ZMIANA MIEJSCA MONTAŻU	80
PRZED WEZWANIEM SERWISU	81
Jeśli urządzenie nie działa	81
Co zrobić, gdy urządzenie nie działa właściwie	81
Należy sprawdzić, czy	81
Jeśli lodówka działa zbyt głośno	81
Gdy drzwi nie otwierają i nie zamykają się właściwie	82
Porady w zakresie oszczędzania energii	82
CZĘŚCI I KOMORY URZĄDZENIA	83
DANE TECHNICZNE	84
INFORMACJE DLA INSTYTUCJI PRZEPROWADZAJĄCYCH BADANIA.....	84



PL	POŻAR	Ostrzeżenie; Ryzyko pożaru / materiały łatwopalne
----	-------	---

DZIĘKUJEMY

Dziękujemy za zakup urządzenia firmy Electrolux. W wybranym produkcie wykorzystano dziesięciolecie zawodowego doświadczenia i innowacji. Praktyczny i stylowy, został zaprojektowany z myślą o Tobie. Więc za każdym razem, gdy go użyjesz, możesz mieć pewność uzyskania wsspaniałych rezultatów.

Witamy w firmie Electrolux.

Odwiedź naszą stronę:



Uzyskaj przydatne porady, broszury, informacje dotyczące rozwiązywania problemów, serwisowania i naprawy:

www.electrolux.com/support



Zarejestruj swój produkt, aby uzyskać lepszą obsługę:

www.registerelectrolux.com



Kup akcesoria, części eksploatacyjne i oryginalne części zamienne do swojego produktu:

www.electrolux.com/shop

OBSŁUGA KLIENTA I SERWIS

Zawsze korzystaj z oryginalnych części zamiennych.

Podczas kontaktu z autoryzowanym centrum serwisowym upewnij się, że posiadasz poniższe dane: Model, PNC, numer seryjny.

Informacje można znaleźć na tabliczce znamionowej.

 Ostrzeżenie/przestroga – informacje dotyczące bezpieczeństwa

 Ogólne informacje i wskazówki

 Informacje dotyczące środowiska

Podlegają zmianie bez powiadomienia.

PRZED ROZPOCZĘCIEM KORZYSTANIA Z URZĄDZENIA

Ostrzeżenia ogólne

Urządzenie to nie jest przeznaczone do użytku jako urządzenie do zabudowy.

⚠ OSTRZEŻENIE: Nie należy zasłaniać otworów wentylacyjnych w obudowie urządzenia lub w zabudowie.

⚠ OSTRZEŻENIE: Nie należy stosować żadnych narzędzi mechanicznych ani środków w celu przyspieszenia procesu rozmrażania innych niż zalecane przez producenta.

⚠ OSTRZEŻENIE: Nie należy używać urządzeń elektrycznych wewnątrz komór do przechowywania żywności poza zalecanymi przez producenta.

⚠ OSTRZEŻENIE: Należy uważać, aby nie uszkodzić układu czynnika chłodniczego.

⚠ OSTRZEŻENIE: Ustawiając urządzenie, należy unikać uwężenia lub uszkodzenia przewodu.

⚠ OSTRZEŻENIE: Nie umieszczać rozgałęziaczy ani przenośnych źródeł zasilania z tyłu urządzenia.

⚠ OSTRZEŻENIE: Aby uniknąć niebezpieczeństwa powstałego na skutek niestabilności urządzenia, należy je naprawiać zgodnie z instrukcją.

⚠ Jeżeli w urządzeniu jest zastosowany środek R600a jako czynnik chłodniczy, na etykiecie chłodnicy znajduje się odpowiednia informacja — należy zachować ostrożność podczas transportu i montażu, aby zapobiec zniszczeniu części chłodnicy. Środek R600a jest przyjaznym środowisku, naturalnym gazem, jednak jest on wybuchowy. W przypadku wycieku gazu spowodowanego uszkodzeniem elementów chłodnicy należy odsunąć chłodziarkę od źródeł ognia lub ciepła i przez kilka minut wywietrzyć pomieszczenie, w którym znajduje się urządzenie.

- Podczas przenoszenia i ustawiania chłodziarki należy uważać, aby nie uszkodzić układu gazowego chłodziarki.
- W urządzeniu nie należy przechowywać materiałów, takich jak aerozole z substancjami łatwopalnymi.
- Urządzenie przeznaczone jest do użytku domowego oraz w miejscach takich jak:
 - pomieszczenia kuchenne dla pracowników w sklepach, biurach i innych miejscach pracy;
 - gospodarstwa agroturystyczne oraz hotele, motele i inne obiekty noclegowe (do użytku dla klientów);
 - obiekty oferujące nocleg ze śniadaniem;
 - obiekty gastronomiczne i niezajmujące się handlem detalicznym.
- Jeśli gniazdo elektryczne nie pasuje do wtyczki chłodziarki, musi ona zostać wymieniona przez producenta, pracownika serwisu lub podobnie wykwalifikowaną osobę w celu uniknięcia niebezpieczeństwa.
- Urządzenie nie jest przeznaczone do użytku przez osoby (w tym dzieci) o ograniczonych zdolnościach ruchowych, postrzegania lub umysłowych, a także osoby nie posiadające odpowiedniego doświadczenia i wiedzy, chyba że osoba odpowiedzialna za ich bezpieczeństwo udzieliła odpowiedniego instruktażu z zakresu obsługi urządzenia. Należy uważać, aby dzieci nie bawiły się urządzeniem.
- Specjalna wtyczka z uziemieniem została połączona z przewodem zasilającym chłodziarki. Wtyczka ta powinna być używana z gniazdem elektrycznym z uziemieniem 16 A. Jeśli w domu nie ma takiego gniazda, należy zlecić jego montaż autoryzowanemu elektrykowi.
- Urządzenie może być używane przez dzieci od 8 lat wzwyż oraz osoby o ograniczonych zdolnościach ruchowych, postrzegania lub umysłowych, a także osoby nie posiadające

odpowiedniego doświadczenia i wiedzy, pod nadzorem innych osób oraz po instruktażu dotyczącym bezpiecznego użytkownika, pod warunkiem, że rozumieją niebezpieczeństwa wynikające z nieprawidłowego użytkownika. Dzieci nie powinny bawić się urządzeniem. Czyszczenie i konserwacja użytkownika nie powinny być przeprowadzane przez dzieci bez nadzoru.

- Dzieci w wieku od 3 do 8 lat mogą ładować i rozładowywać urządzenia chłodnicze. Dzieci nie powinny czyścić urządzeń lub wykonywać konserwacji przewidzianej dla użytkownika, bardzo małe dzieci (poniżej 3. roku życia) w ogóle nie powinny korzystać z urządzeń, użytkowanie urządzeń przez małe dzieci (od 3 do 8 lat) jest bezpieczne tylko pod stałym nadzorem, starsze dzieci (w wieku od 8 do 14 lat) i osoby szczególnie wrażliwe mogą bezpiecznie korzystać z urządzeń pod właściwym nadzorem lub po tym, jak zostały zapoznane z instrukcją użytkownika urządzenia. Ludzie bardzo wrażliwi mogą bezpiecznie korzystać z urządzenia tylko pod stałym nadzorem.
- Jeśli przewód zasilający jest uszkodzony, powinien zostać wymieniony przez producenta, pracownika serwisu, lub podobnie wykwalifikowaną osobę, w celu uniknięcia niebezpieczeństwa.
- To urządzenie nie jest przeznaczone do użytku na wysokościach przekraczających 2000 m.n.p.m.

Aby uniknąć zanieczyszczenia żywności, należy przestrzegać poniższych instrukcji:

- Pozostawianie zbyt długo otwartych drzwi może spowodować znaczny wzrost temperatury w komorach urządzenia.
- Regularnie czyścić powierzchnie, które mogą wejść w kontakt z żywnością, oraz dostępne systemy odwadniające.

- Surowe mięso i ryby przechowywać w odpowiednich pojemnikach w lodówce, aby nie miały żadnego kontaktu z innymi produktami spożywczymi.
- Komory na mrożonki oznaczone dwiema gwiazdkami są odpowiednie do przechowywania zamrożonej żywności, przechowywania lub robienia lodów i robienia kostek lodu.
- Komory oznaczone jedną lub trzema gwiazdkami nie nadają się do zamrażania świeżej żywności.
- Jeśli urządzenie chłodnicze pozostaje puste przez dłuższy czas, należy je wyłączyć, rozmrozić, wyczyścić, osuszyć i pozostawić otwarte drzwi, aby zapobiec rozwojowi pleśni w urządzeniu.

Serwis

- Aby naprawić urządzenie, skontaktuj się z autoryzowanym centrum serwisowym. Korzystaj wyłącznie z oryginalnych części zamiennych.
- Prosimy pamiętać, że samodzielna lub nieprofesjonalna naprawa może wpływać na bezpieczeństwo i powodować naruszenie gwarancji.
- Następujące części zamienne będą dostępne przez 7 lat od zaprzestania produkcji modelu: termostaty, czujniki temperatury, płytki z obwodami drukowanymi, źródła oświetlenia, rączki do drzwi, zawiasy do drzwi, podstawki i pojemniki.
- Prosimy pamiętać, że niektóre z tych części zamiennych są dostępne tylko dla profesjonalnych serwisantów i nie wszystkie części zamienne są odpowiednie do wszystkich modeli.
- Uszczelki do drzwi będą dostępne przez 10 lat po zaprzestaniu produkcji modelu.

Stare i zepsute lodówki lub zamrażarka

- Jeśli stara lodówka ma zamek, należy go wyłamać lub usunąć przed wyrzuceniem urządzenia, ponieważ dzieci mogą utknąć wewnątrz i może dojść do wypadku.



- Stare lodówki i zamrażarki mogą zawierać materiał izolacyjny oraz czynnik chłodniczy z CFC lub HFC. Dlatego pozbywając się starych lodówek, należy zadbać o ochronę środowiska.

- Należy skontaktować się z samorządem lokalnym i zapytać o miejsce składowania zużytego sprzętu elektronicznego i elektrycznego do celów ponownego użycia, przetwarzania i odzysku.

• Uwagi:

- Przed montażem i rozpoczęciem korzystania z urządzenia należy dokładnie przeczytać instrukcję obsługi. **Nie ponosimy odpowiedzialności za szkody powstałe w wyniku nieprawidłowego użytkowania urządzenia.**
- Należy postępować zgodnie z instrukcjami znajdującymi się na urządzeniu i instrukcją obsługi oraz przechowywać instrukcję w bezpiecznym miejscu, aby móc rozwiązać problemy, które mogą się pojawić w przyszłości.
- Urządzenie to zostało wyprodukowane do użytku domowego i może być używane wyłącznie w domach i tylko do określonych celów. Urządzenie nie jest przeznaczone do użytku komercyjnego ani publicznego. Takie użycie spowoduje unieważnienie gwarancji urządzenia, a nasza firma nie będzie ponosiła odpowiedzialności za powstałe w wyniku tego straty.
- To urządzenie zostało wyprodukowane do użytku domowego i służy wyłącznie do chłodzenia/przechowywania żywności. Urządzenie to nie jest odpowiednie do użytku komercyjnego lub publicznego ani do przechowywania substancji innych niż żywność. Nasza firma nie ponosi odpowiedzialności za straty powstałe w przypadku niezastosowania się do powyższego postanowienia.

Ostrzeżenia bezpieczeństwa

- Nie podłączać lodówki do sieci elektrycznej przy użyciu przedłużacza.
- Nie podłączać zniszczonych, pękniętych ani starych wtyczek.
- Nie ciągnąć, nie zginać ani nie niszczyć przewodu.



- To urządzenie zostało zaprojektowane do użytku przez osoby dorosłe. Nie należy dopuścić, aby dzieci bawiły się urządzeniem lub zawieszały się na jego drzwiach.
- Nigdy nie dotykać przewodu/wtyczki mokrymi rękami, gdyż mogłoby to spowodować zwarcie lub porażenie prądem.
- Nie umieszczać w lodówce materiałów wybuchowych lub łatwopalnych. Napoje zawierające wysokoprocentowy alkohol umieścić pionowo w komorze lodówki i upewnić się, że są szczelnie zamknięte.
- Nie należy pokrywać obudowy lodówki ani górnej jej części ozdobami.
- Nie używać adaptera wtyczki.

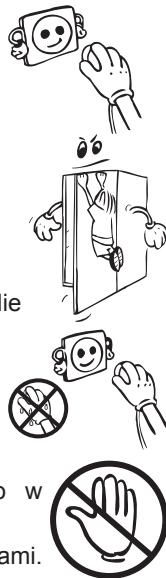

- Odczekać 1 minutę przed ponownym ich otwarciem.
- To zastosowanie jest opcjonalne dla łatwego otwierania drzwi. Przy tym zastosowaniu może wystąpić niewielka kondensacja wokół tego obszaru, którą można usunąć.

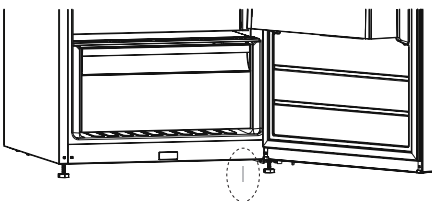

Montaż i obsługa lodówki

- *Przed rozpoczęciem korzystania z lodówki należy zwrócić uwagę na następujące kwestie:*
- Napięcie robocze lodówki wynosi 220–240 V (50 Hz).
- Przed użyciem lodówki należy skontaktować się z najbliższym autoryzowanym serwisem w celu uzyskania pomocy przy instalacji, obsłudze i użytkowaniu lodówki.
- Nie ponosimy odpowiedzialności za szkody, które wystąpią po podłączeniu urządzenia do gniazda bez uziemienia.
- Lodówkę należy umieścić w miejscu, gdzie nie będzie narażona na działanie promieni słonecznych.
- Urządzenie powinno znajdować się w odległości co najmniej 50 cm od pieców, kuchenek gazowych i nagrzewnic oraz co najmniej 5 cm od kuchenek elektrycznych.
- Lodówka nigdy nie powinna być używana na zewnątrz ani narażona na działanie deszczu.
- Jeśli lodówka znajduje się obok zamrażarki przeznaczonej do głębokiego mrożenia, należy zostawić pomiędzy nimi przerwę co najmniej 2 cm, aby zapobiec tworzeniu się wilgoci na zewnętrznej powierzchni.
- Nie należy umieszczać ciężkich przedmiotów na urządzeniu.
- Nie umieszczać żadnych przedmiotów na lodówce oraz zamontować ją w odpowiednim miejscu, zostawiając nad nią co najmniej 15 cm wolnego miejsca.
- W przypadku ustawienia lodówki obok szafek kuchennych należy zachować 2 cm odstępu.
- Należy zamontować plastikową prowadnicę dystansującą (część z czarnymi przeziernikami z tyłu), obracając ją o 90° (jak pokazano na ilustracji), tak aby skraplacz nie dotykał ściany.
- Lodówka powinna zostać umieszczona przy ścianie, z zachowaniem odstępu nieprzekraczającego 75 mm.
- Użyć regulowanych przednich nóg, aby upewnić się, że urządzenie jest ustawione poziomo i stabilnie. Nogi można regulować przez przekręcenie ich w jakimkolwiek kierunku. Należy to zrobić przed umieszczeniem żywności w lodówce.
- Przed rozpoczęciem korzystania z lodówki należy przetrzeć wszystkie części urządzenia roztworem z ciepłej wody i łyżeczki sody oczyszczonej, a następnie przepłukać czystą wodą i wytrzeć do sucha. Po oczyszczeniu włożyć wszystkie części do lodówki.
- Nie używać adaptera wtyczki.
- Cuando utilice el frigorífico por primera vez, manténgalo en posición horizontal durante al menos 3 horas antes de conectar la alimentación. Esto permitirá un funcionamiento eficiente y evitará daños en el compresor.

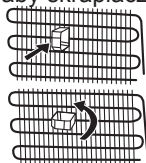

- Es posible que note un ligero olor cuando utilice su frigorífico por primera vez. Es algo perfectamente normal e irá desapareciendo a medida que el frigorífico se vaya enfriando.
- W przypadku montażu urządzenia Side by Side we wnęce, prosimy skorzystać z zestawu łączącego dostarczonego z zamrażarką oraz zapoznać się instrukcją montażu (UWAGA: zestaw łączący jest dostępny również jako oddzielne akcesorium)

Przed rozpoczęciem korzystania z lodówki

- Przed pierwszym użyciem lodówki lub po transporcie musi ona stać pionowo przynajmniej przez 3 godziny, zanim zostanie podłączona do prądu. Pozwoli to na efektywne działanie i zapobiegnie uszkodzeniu sprężarki.
- Przy pierwszym użyciu z lodówki może wydzielać się zapach. Jest to normalne, a zapach zniknie, gdy lodówka rozpocznie chłodzenie.



Oświetlenie wewnętrzne



OSTRZEŻENIE!

Ryzyko porażenia prądem elektrycznym.

- W odniesieniu do lampek wewnątrz produktu i lampek zamiennych sprzedawanych osobno: te lampki są skonstruowane tak, aby wytrzymać skrajne warunki fizyczne w zastosowaniach domowych, takie jak temperatura, drgania, wilgotność lub, są przeznaczone do sygnalizowania informacji o stanie działania urządzenia. Nie są przeznaczone do użytku w innych urządzeniach i nie nadają się do oświetlania pomieszczeń domowych.

Wymiary

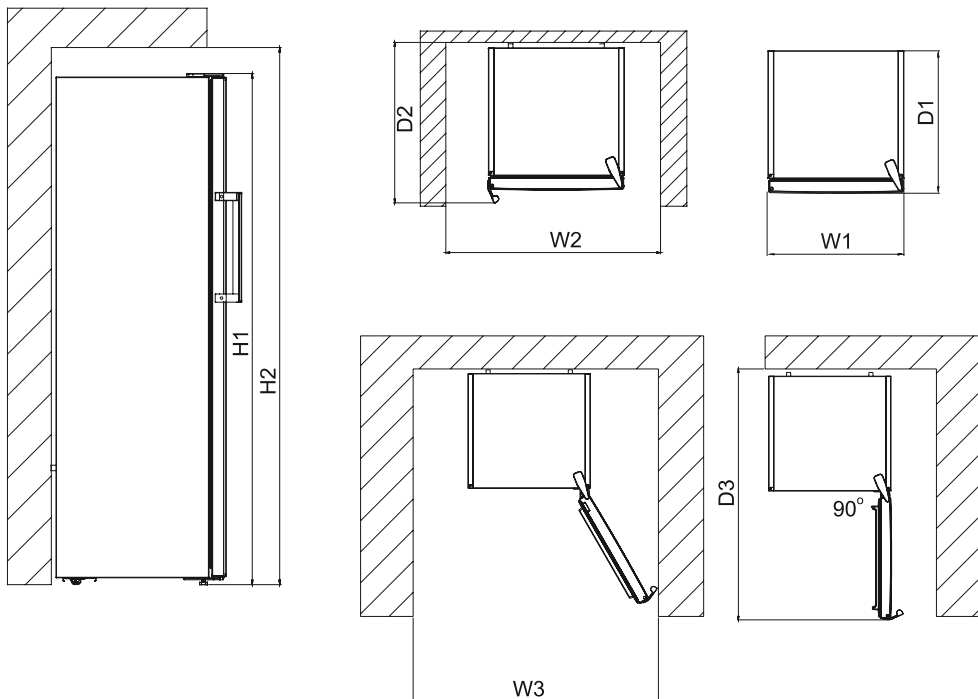

Wymiary całkowite ¹		
H1	mm	1860
W1	mm	595
D1	mm	650

¹ wysokość, szerokość i głębokość urządzenia bez uchwyty

Przestrzeń wymagana w użytkowaniu ²		
H2	mm	2010
W2	mm	695
D2	mm	734

² wysokość, szerokość i głębokość urządzenia z uchwytem oraz przestrzenią konieczną do swobodnego przepływu powietrza chłodzącego

Całkowita przestrzeń wymagana w użytkowaniu ³		
W3	mm	967
D3	mm	1179

³ wysokość, szerokość i głębokość urządzenia z uchwytem oraz przestrzenią konieczną do swobodnego przepływu powietrza chłodzącego, a także przestrzenią, która umożliwi otwarcie drzwi do minimalnego kąta zezwalającego na wyjęcie całego wewnętrznego wyposażenia

Informacje dotyczące technologii No Frost

Lodówki z technologią No Frost różnią się pod względem zasady działania od innych chłodziarek statycznych.

W zwykłych lodówkach wilgoć przedostająca się do wnętrza przez otwarte drzwiczki oraz zawarta w artykułach spożywczych powoduje oszranianie z tyłu kanału powietrza. Aby rozmrozić szron i lód z tyłu kanału powietrza, należy regularnie wyłączać lodówkę, a żywność przeznaczoną do schłodzenia umieścić w oddzielnej chłodzonej komorze. W przypadkach lodówek z technologią No Frost sytuacja wygląda zupełnie inaczej. Suche i zimne powietrze jest wdmuchiwane homogenicznie i równomiernie do komory lodówki przez kilka otworów połączonych z dmuchawą. Zimne powietrze jest rozprowadzane homogenicznie i równomiernie między półkami, dzięki czemu żywność jest schładzana jednakowo, co zapobiega powstawaniu wilgoci i zamarzaniu. Tym samym lodówka z technologią No Frost zapewnia wygodę użytkowania oprócz olbrzymiej pojemności i stylowego wyglądu.

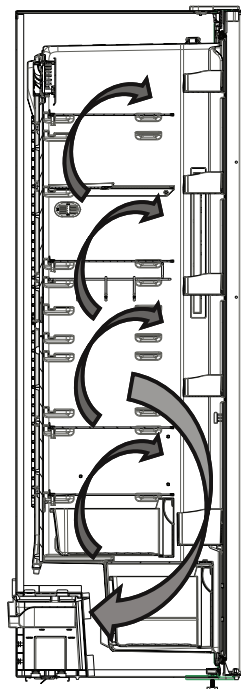

INFORMACJE O UŻYTKOWANIU

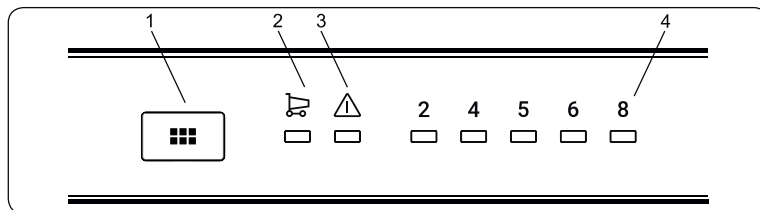

Panel sterowania

- Przycisk ustawiania temperatury
- Symbol Tryb szybkiego chłodzenia
- Lampka LED alarmu
- Dostosowanie lodówki wskaźnik temperatury

Przycisk ustawiania temperatury

Przycisk ten pozwala na ustawienie temperatury w lodówce. Naciskając ten przycisk, można ustawić żądane wartości w komorach lodówki. Tego przycisku należy użyć również w celu włączenia trybu szybkiego chłodzenia.

Lampka alarmu

W przypadku problemu z lodówką lampka alarmu będzie świecić na czerwono.

Tryb szybkiego chłodzenia

Kiedy z niego korzystać?

- Do chłodzenia dużych ilości żywności.
- Do chłodzenia dań typu fast food.
- Do szybkiego chłodzenia żywności.
- Do przechowywania sezonowej żywności przez dłuższy czas.

Jak z niego korzystać?

- Należy naciskać przycisk ustawiania temperatury aż do włączenia lampki szybkiego chłodzenia.
- W tym trybie lampka szybkiego chłodzenia pozostaje włączona.
- W celu uzyskania optymalnej wydajności urządzenia przy maksymalnej efektywności chłodzenia należy przełączyć urządzenie w tryb szybkiego chłodzenia na 6 godzin przed włożeniem świeżej żywności do lodówki.

W tym trybie:

Po naciśnięciu przycisku ustawiania temperatury tryb ten zostanie anulowany, a ustawienie wróci na poziom 2.

Uwaga: Tryb „Super cooling”(szybkiego chłodzenia) zostanie automatycznie anulowany po Ustawienia temperatury lodówki

- Początkowa temperatura na wyświetlaczu ustawienia to 5°C.
- Nacisnąć raz przycisk ustawienia lodówki.
- Każde naciśnięcie przycisku powoduje zwiększenie wartości temperatury. (2°C, 4°C, 5°C, 6°C, 8°C, szybkie chłodzenie)
- Naciskając przycisk ustawienia lodówki aż do wyświetlenia symbolu szybkiego chłodzenia - na wyświetlaczu ustawień i nie naciskając żadnego przycisku przez kolejne 3 sekundy, - lampka szybkiego chłodzenia będzie migać.
- Kontynuowanie naciskania spowoduje powrót do ostatniej wartości.

Ostrzeżenia dotyczące ustawiania temperatury

- Ustawienie temperatury nie zostanie skasowane w przypadku awarii zasilania.
- Nie należy przechodzić do kolejnego ustawienia przed ukończeniem poprzedniego.
- Temperaturę należy dostosowywać w zależności od częstości otwierania drzwi, ilości żywności w lodówce oraz temperatury otoczenia w miejscu ustawienia lodówki.
- Lodówka powinna pracować do 24 godzin zgodnie z temperaturą otoczenia bez przerwy, od momentu jej podłączenia do całkowitego schłodzenia.
- W tym czasie nie należy zbyt często otwierać drzwi lodówki, ani nie umieszczać w niej zbyt dużo żywności.
- Zastosowanie funkcji 5-minutowego opóźniania zapobiega uszkodzeniu sprężarki lodówki w przypadku jej odłączenia i ponownego podłączenia, jak również w sytuacji braku zasilania. Lodówka zacznie działać normalnie po 5 minutach.
- Lodówka została zaprojektowana z myślą o działaniu w zakresie temperatur otoczenia określonych w normach, zgodnie z klasą klimatyczną znajdującą się na etykiecie informacyjnej. Nie zaleca się używania lodówki w temperaturach przekraczających wskazane wartości, ponieważ może to negatywnie wpłynąć na sprawność chłodzenia.
- Niniejsze urządzenie jest zaprojektowane do użycia w temperaturze otoczenia z zakresu 10–43°C.

Klasa klimatyczna	Znaczenie	Temperatura otoczenia
T	Klimat zwrotnikowy	To urządzenie chłodnicze jest przeznaczone do użytku w temperaturach otoczenia w zakresie od 16°C do 43°C.
ST	Klimat podzwrotnikowy	To urządzenie chłodnicze jest przeznaczone do użytku w temperaturach otoczenia w zakresie od 16°C do 38°C.
N	Klimat umiarkowany	To urządzenie chłodnicze jest przeznaczone do użytku w temperaturach otoczenia w zakresie od 16°C do 32°C.
SN	Rozszerzony klimat umiarkowany	To urządzenie chłodnicze jest przeznaczone do użytku w temperaturach otoczenia w zakresie od 10°C do 32°C.

Jeżeli w tym produkcie dostępny jest turbowentylator

Nie blokować otworów wlotu i wylotu powietrza podczas przechowywania żywności, ponieważ może to spowodować pogorszenie cyrkulacji powietrza przez turbowentylator.

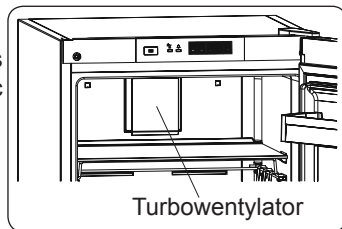

Akcesoria

Dodatkowa komora schładzania (w niektórych modelach)

Idealna do utrzymywania smaku i konsystencji świeżych kawałków mięsa i serów. Wyciągana szuflada zapewnia środowisko o temperaturze niższej w stosunku do reszty chłodziarki dzięki aktywnej cyrkulacji zimnego powietrza.



Urządzenie sterujące wilgotnością (w niektórych modelach)

Urządzenie sterujące wilgotnością w pozycji zamkniętej zapewnia dłuższe utrzymanie świeżości owoców i warzyw.

Jeśli pojemnik na owoce i warzywa zostanie całkowicie wypełniony, należy otworzyć przełącznik świeżości znajdujący się z przodu pojemnika na owoce i warzywa. W ten sposób powietrze i wilgotność w pojemniku na owoce i warzywa będzie regulowana, co umożliwi dłuższe utrzymanie świeżości produktów spożywczych. W przypadku skraplania się wody na szklanej półce, należy otworzyć przełącznik świeżości.

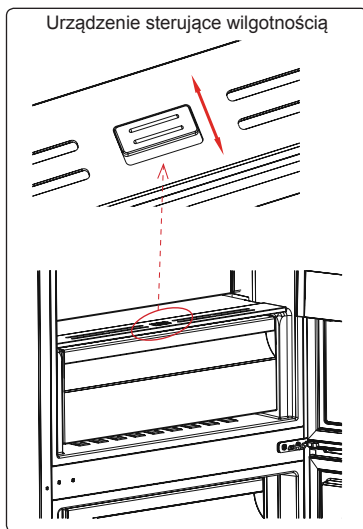

Opisy wizualne i tekstowe w sekcji akcesoriów mogą się różnić w zależności od modelu urządzenia.

CustomFlex

CustomFlex® umożliwia personalizowanie przestrzeni w chłodziarce. Po wewnętrznej stronie drzwi znajduje się pojemnik do przechowywania wraz z przenośnymi pojemnikami, dzięki czemu można dopasować przestrzeń do własnych potrzeb. Pojemniki można w każdej chwili wyjąć z lodówki, aby mieć do nich łatwy dostęp.

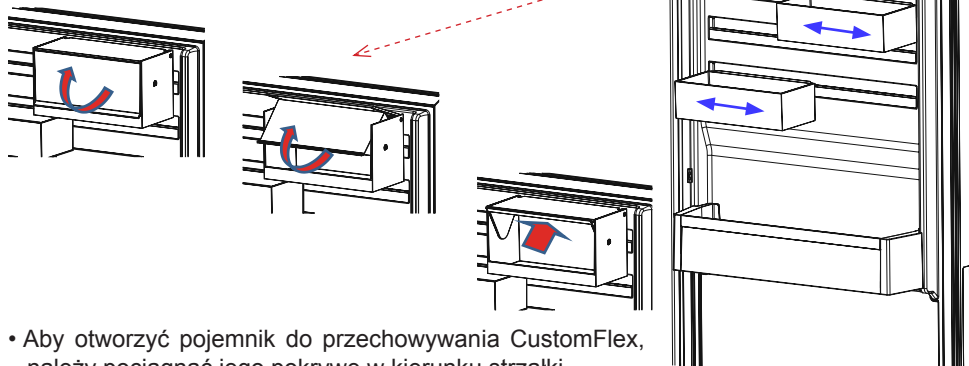

- Aby otworzyć pojemnik do przechowywania CustomFlex, należy pociągnąć jego pokrywę w kierunku strzałki.
- Aby zamknąć, należy popchnąć pokrywę w przeciwnym kierunku.

Opisy wizualne i tekstowe w sekcji akcesoriów mogą się różnić w zależności od modelu urządzenia.

UKŁADANIE ŻYWNOSCI W URZĄDZENIU

- Aby ograniczyć wilgoć i w konsekwencji oszronienie, nie należy wstawiać do komory lodówki płynów w otwartych naczyniach. Szron zazwyczaj zbiera się w najchłodniejszych częściach odparowującego płynu i z czasem będzie wymagane częstsze rozmrażanie.
- Nie należy wstawiać do komory lodówki ciepłych potraw. Ciepłe potrawy należy najpierw schłodzić do temperatury pokojowej, a potem zapewnić odpowiedni obieg powietrza w komorze lodówki.
- Nic nie powinno dotykać tylnej ściany urządzenia, ponieważ spowoduje to przymarzanie i przywierania opakowania do tylnej ściany. Nie otwierać zbyt często drzwi lodówki.
- Mięso i oczyszczoną rybę (zawiniętą w opakowanie lub arkusz plastikowy), które mają być użyte w ciągu 1–2 dni, należy przechowywać w dolnej sekcji komory lodówki.
- Owoce i warzywa należy przechowywać w pojemniku na nie.

CZYSZCZENIE I KONSERWACJA

- Przed rozpoczęciem czyszczenia należy odłączyć jednostkę od zasilania.



- Nie należy czyścić urządzenia, polewając je wodą.

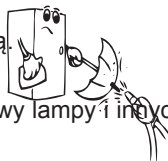

- Upewnić się, że woda nie dostanie się do obudowy lampy i innych elektrycznych elementów.

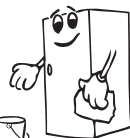

- Lodówka powinna być czyszczona regularnie przy użyciu roztworu sody oczyszczonej i letniej wody.

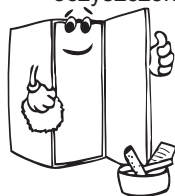

- Akcesoria czyścić oddzielnie wodą z detergentem. Nie myć ich w zmywarce.



- Nie należy używać środków ściernych, detergentów ani mydeł. Po umyciu należy przepłukać urządzenie czystą wodą i dokładnie wysuszyć. Po zakończeniu czyszczenia podłączyć wtyczkę do sieci suchymi rękami.



- Nie należy używać środków ściernych, detergentów ani mydeł. Po umyciu należy przepłukać urządzenie czystą wodą i dokładnie wysuszyć. Po zakończeniu czyszczenia podłączyć wtyczkę do sieci suchymi rękami.

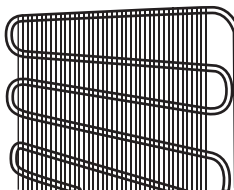

ZASILANIE MUSI BYĆ ODŁĄCZONE

Wymiana oświetlenia LED

Jeżeli lodówka jest wyposażona w oświetlenie LED, należy skontaktować się z działem pomocy technicznej, ponieważ takie oświetlenie może być wymieniane wyłącznie przez autoryzowany serwis.

TRANSPORT I ZMIANA MIEJSCA MONTAŻU

Transport i zmiana miejsca montażu

- W razie potrzeby można zachować oryginalne opakowania i styropian (PS).
- Urządzenie należy zabezpieczyć na czas transportu szerokimi pasami lub wytrzymałą liną. Podczas transportu muszą być przestrzegane instrukcje umieszczone na kartonie.
- Przed transportowaniem lub zmianą miejsca montażu wszystkie ruchome elementy (np. półki, pojemnik na owoce i warzywa) powinny być wyjęte lub zamocowane taśmami, aby zabezpieczyć je przed uszkodzeniem.
- Lodówkę przenosić w pozycji pionowej.

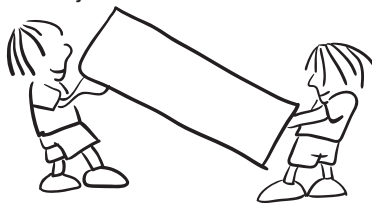

Zmiana położenia drzwi

- Nie jest możliwa zmiana kierunku otwierania drzwi lodówki, jeżeli uchwyt jest zamontowany na ich przedniej powierzchni.
- Zmiana kierunku otwierania drzwi jest możliwa tylko w modelach bez uchwytów.
- Jeżeli kierunek otwierania drzwi lodówki ma być zmieniony, należy skontaktować się z najbliższym autoryzowanym serwisem, aby to zrobić.

PRZED WEZWANIEM SERWISU

Jeśli lodówka nie działa prawidłowo, może to być wina drobnej usterki, dlatego należy zapoznać się z poniższymi informacjami przed wezwaniem elektryka, aby oszczędzić czas i pieniądze.

Włączona lampka alarmu	TYP BŁĘDU	PRZYCZYNA	DZIAŁANIA NAPRAWCZE
	„Ostrzeżenie o awarii”	Pewne części uległy uszkodzeniu lub doszło do awarii w procesie chłodzenia. Produkt jest podłączany po raz pierwszy lub nastąpiła długa przerwa w zasilaniu (1 godzina).	Należy sprawdzić, czy drzwi są otwarte oraz czy produkt działa od godziny. Jeśli drzwi nie są otwarte, a produkt działa od godziny, należy niezwłocznie skontaktować się z serwisem w celu uzyskania pomocy.

Jeśli urządzenie nie działa

Należy sprawdzić, czy

- jest zasilanie,
- wyłącznik główny w domu nie jest rozłączony,
- gniazdo nie jest wadliwe. Aby to sprawdzić, należy podłączyć do tego samego gniazda inne sprawne urządzenie.

Co zrobić, gdy urządzenie nie działa właściwie

Należy sprawdzić, czy

- urządzenie nie jest przeładowane,
- temperatura lodówki jest ustawiona na 2,
- drzwi są dobrze zamknięte,
- w skraplaczu nie ma kurzu,
- z tyłu i po bokach jest wystarczająco dużo miejsca.

Jeśli lodówka działa zbyt głośno

Zwykłe odgłosy

Odgłos pękania lodu:

- podczas automatycznego rozmrażania,
- gdy urządzenie jest poddawane niskiej lub wysokiej temperaturze (z powodu prężenia się materiału urządzenia).

Krótkotrwały trzask: słyszalny podczas włączania i wyłączania sprężarki przez termostat.

Odgłosy sprężarki: Zwykłe odgłosy silnika. Ten odgłos oznacza, że sprężarka działa normalnie. Sprężarka może być nieco głośniejsza przez krótki czas zaraz po włączeniu.

Odgłos bulgotania i chlapania: odgłos ten jest spowodowany przepływem czynnika chłodzącego w rurkach układu.

Odgłos przepływającej wody: zwykły odgłos wody przepływającej do zbiornika parownika podczas rozmrażania. Odgłos ten może być słyszalny podczas rozmrażania.

Odgłos przedmuchiwanego powietrza: zwykły odgłos wentylatora. Odgłos ten może być słyszalny w lodówkach podczas normalnej pracy układu ze względu na cyrkulację powietrza.

Jeśli krawędzie lodówki są ciepłe w miejscu kontaktu z zawiasami drzwi
Zwłaszcza latem (przy wysokiej temperaturze otoczenia) powierzchnie w miejscu kontaktu z zawiasami mogą się nagrzewać podczas pracy sprężarki, to normalne zjawisko.

Jeśli wilgoć gromadzi się w lodówce

- Czy cała żywność jest właściwie zapakowana? Czy pojemniki były suche przed włożeniem ich do lodówki?
- Czy drzwi lodówki były często otwierane? Wilgoć z pomieszczenia dostaje się do lodówki podczas otwierania drzwi. Nagromadzenie wilgoci będzie szybsze, jeśli drzwi są często otwierane, zwłaszcza gdy poziom wilgoci w pomieszczeniu jest wysoki.

Gdy drzwi nie otwierają i nie zamykają się właściwie

- Czy opakowania żywności uniemożliwiają zamknięcie drzwi?
- Czy przegrody drzwi, półki i szuflady są prawidłowo zamontowane?
- Czy zawiasy drzwi są uszkodzone lub zniszczone?
- Czy lodówka znajduje się na równej powierzchni?

Zalecenia

Aby całkowicie wyłączyć urządzenie, należy je odłączyć od gniazda zasilania (na potrzeby czyszczenia i kiedy drzwi są zostawiane otwarte)

Porady w zakresie oszczędzania energii

1-Urządzenie należy umieścić w chłodnym, dobrze wentylowanym pomieszczeniu, w miejscu nienastłonecznionym, z dala od źródeł ciepła (kaloryfera, kuchenki gazowej itp.). W przeciwnym razie należy użyć płyty izolacyjnej.

2- Ciepłą żywność i napoje pozostawić do schłodzenia przed włożeniem ich do urządzenia.

3- Przykrywać napoje i inne płyny przed włożeniem ich do urządzenia. W przeciwnym razie poziom wilgoci w urządzeniu wzrośnie. To z kolei wydłuży czas pracy urządzenia. Przykrycie napojów i innych płynów pozwala zachować na dłużej ich zapach i smak.

4- Starać się unikać zbyt częstego i zbyt długiego otwierania drzwi, ponieważ ciepłe powietrze będzie dostawać się do wnętrza, powodując nadmierne uruchamianie sprężarki.

5- Zamykać pokrywy komór o różnych temperaturach (pojemnik na owoce i warzywa, komora chłodząca itp.)

6- Uszczelka w drzwiach urządzenia powinna być czysta i elastyczna. Zużyte uszczelki należy wymienić.

7-Tryb Eco / funkcja ustawień domyślnych zachowuje świeżą żywność, jednocześnie oszczędzając energię.

8-Komora świeżej żywności (chłodziarka): Najbardziej efektywne wykorzystanie energii jest zapewnione w konfiguracji z szufladami w dolnej części urządzenia oraz równo rozłożonymi półkami.

CZĘŚCI I KOMORY URZĄDZENIA

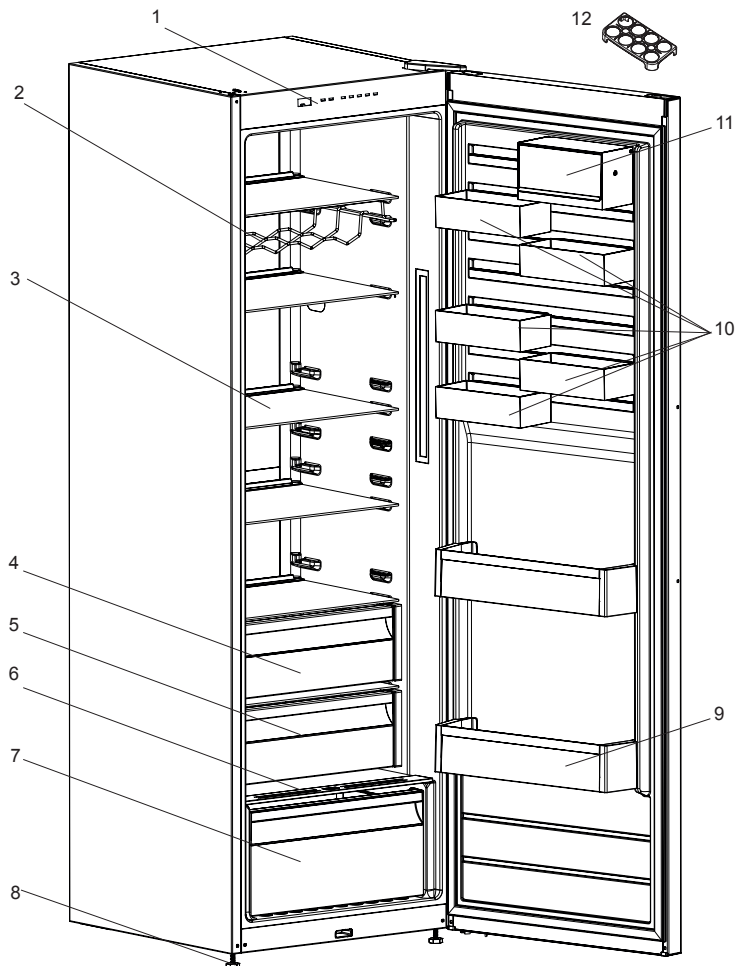

Niniejsza prezentacja stanowi wyłącznie informację o częściach tego urządzenia. Części mogą się różnić w zależności od modelu urządzenia.

- 1) Panel sterowania
- 2) Półka na butelki z winem *
- 3) Półki chłodziarki
- 4) Pojemnik na owoce i warzywa
- 5) Przedział schładzania *
- 6) Osłona pojemnika na owoce i warzywa
- 7) Dolny pojemnik na owoce i warzywa

- 8) Regulowane nóżki
- 9) Półka na butelki
- 10) CustomFlex
- 11) CustomFlex z pokrywką
- 12) Pojemnik na jajka

* W wybranych modelach

CZĘŚĆ – 8. DANE TECHNICZNE

Informacje techniczne znajdują się na tabliczce znamionowej na wewnętrznej stronie urządzenia i na etykiecie energetycznej.

Kod QR na etykiecie energetycznej dostarczonej z urządzeniem kieruje do łącza strony internetowej, na której znajdują się informacje związane z wydajnością urządzenia w europejskiej bazie danych EPREL.

Zachowaj etykietę energetyczną do wykorzystania wraz z instrukcją obsługi i innymi dokumentami dostarczonymi z tym urządzeniem.

Możliwe jest również znalezienie tych samych informacji w bazie EPREL pod adresem <https://eprel.ec.europa.eu> oraz nazwy modelu i numeru produktu, podanych na tabliczce znamionowej urządzenia.

Szczegółowe informacje o etykiecie energetycznej znajdują się pod adresem www.theenergylabel.eu.

CZĘŚĆ – 9. INFORMACJE DLA INSTYTUCJI PRZEPROWADZAJĄCYCH BADANIA

Instalowanie i przygotowanie urządzenia do wszelkiej kontroli EcoDesign powinno być zgodne z normą EN 62552. Wymagania dotyczące wentylacji, wymiary wnęki i minimalne tylne odstępstwa powinny być takie, jak określono w CZĘŚCI 1 niniejszej instrukcji obsługi. W przypadku dodatkowych informacji, w tym planów ładowania, należy skontaktować się z producentem.



МК

ОГАН

Предупредување; Опасност од пожар / запаливи материјали

СОДРЖИНА

ПРЕД ДА ЗАПОЧНЕТЕ СО УПОТРЕБА НА АПАРАТОТ	88
Општи предупредувања	88
Безбедносни предупредувања	92
Инсталација и ракување со вашиот фрижидер	93
Пред да го користите фрижидерот	94
Димензии	95
ИНФОРМАЦИИ ЗА УПОТРЕБА	96
Општи информации за новата технологија (незамрзнување)	96
Екран и контролен панел	97
Употреба на фрижидерот	97
Копче за поставување на температурата на фрижидерот	97
Симбол за предупредување (LED аларм)	97
Режим за супер-ладење	97
Поставки за температурата во ладилникот	97
Предупредувања за приспособување на температурата	98
Преграда за екстра ладење	99
CustomFlex	100
Копче за свежина	100
ОРГАНИЗИРАЊЕ НА ХРАНАТА ВО АПАРАТОТ	101
Оддел за ладење	101
ЧИСТЕЊЕ И ОДРЖУВАЊЕ	102
Одмрзнување	102
ТРАНСПОРТ И ПРЕМЕСТУВАЊЕ	103
Менување на положбата на вратата	103
ПРЕД ДА ПОВИКАТЕ СЕРВИСЕР	103
Совети за заштеда на енергија	106
ДЕЛОВИ НА АПАРАТОТ И ОДДЕЛИТЕ	107
ТЕХНИЧКИ ПОДАТОЦИ	108
ИНФОРМАЦИИ ЗА ИНСТИТУТИ ЗА ТЕСТИРАЊЕ	108

МИСЛИМЕ НА ВАС

Ви благодариме што купивте апарат Electrolux . Избравте производ што носи со себе децении професионално искуство и иновации. Генијален и со модерен стил, дизајниран е мислејќи на вас. Секогаш кога ќе го користите, можете да бидете сигурни дека секој пат ќе добиете одлични резултати.

Добре дојдовте во Electrolux.

Посетете ја нашата веб-страница за да:



Добиете совети за употреба, брошури, решавање на проблеми, услуги за сервисирање и поправка:

www.electrolux.com/support



Регистрирајте го вашиот производ за подобра услуга:

www.registerelectrolux.com



Купете додатоци, потрошни материјали и оригинални резервни делови за вашиот уред:

www.electrolux.com/shop

ГРИЖА ЗА КОРИСНИЦИ И СЕРВИС

Секогаш користете само оригинални делови.

Кога контактирате со нашиот овластен сервисен центар, проверете дали ги имате следниве податоци: Модел, PNC, сервиски број.

Информациите може да се најдат на плочката со спецификации.

 Предупредување / Внимание-Безбедносни информации

 Општи информации и совети

 Информации за животната средина

Предмет на промени без претходно известување.

ДЕЛ - 1. ПРЕД ДА ЗАПОЧНЕТЕ СО УПОТРЕБА НА АПАРАТОТ

Општи предупредувања

Овој уред не е наменет да се користи како вграден апарат.

⚠ ПРЕДУПРЕДУВАЊЕ: Не ги блокирајте отворите за вентилација кои се најдуваат во кутијата на уредот или во вградената структура.

⚠ ПРЕДУПРЕДУВАЊЕ: Немојте да користите механички уреди или други начини за забрзување на процесот на одмрзнување, освен оние кои се препорачани од производителот.

⚠ ПРЕДУПРЕДУВАЊЕ: Немојте да користите електрични уреди во внатрешните оддели на уредот, освен доколку не се од вид кој е препорачан од производителот.

⚠ ПРЕДУПРЕДУВАЊЕ: Не го оштетувајте колото на разладувачот.

⚠ ПРЕДУПРЕДУВАЊЕ: Кога го позиционирате уредот, гледајте кабелот за струја да не биде заглавен или оштетен.

⚠ ПРЕДУПРЕДУВАЊЕ: Немојте да поставувате повеќе продолжни кабли или утикачи на задниот дел од уредот.

⚠ ПРЕДУПРЕДУВАЊЕ: За да се спречи опасност поради нестабилност на уредот, мора да се фиксира според инструкциите.

⚠ Ако вашиот уред користи R600a како рефригерант – можете да ја видите оваа информација на етикетата на ладилникот – треба да внимавате за време на транспорт и монтажа да не ги оштетите разладните елементи на ладилникот. Иако тој е пријателски спрема околината и природен, експлозивен е. Во случај на истекување поради оштетување на елементите на ладилникот, оддалечете го

уредот од извори на оган или топлина и проветрете ја собата неколку минути.

- Додека го носите и преместувате фрижидерот, внимавајте да не го оштетите колото на гасот.
- Немојте да чувате експлозивни материи, како на пример кутии со аеросол со запалив пропелент, во овој уред.
- Овој уред е наменет да се користи само во домашни услови и слични намени како на пр.:
 - Кујнски оддели во продавници, канцеларии и други работни средини
 - Фарми и клиенти во хотели, мотели и други околии од тип резиденција
 - Околии од тип „ноќевање и појадок“
 - Угостителство и слични непродажни намени
- Ако штекерот не одговара на приклучокот на кабелот, мора да се замени од страна на производителот, неговиот сервисен агент или слично обучени лица, со цел да се избегне незгода.
- Овој уред не е наменет за користење од лица (вклучително и деца) со намалени физички, осетни или умствени способности или без искуство и/или знаење, освен доколку не се под надзор или биле обучени за да го користат уредот од страна на лице одговорно за нивната безбедност. Децата мора да бидат надгледувани за да се осигури дека не си играат со уредот.
- Кабелот за напојување на ладилникот има специјално заземјен приклучок на него. Овој приклучок треба да се користи со специјално заземјен приклучок од 16 ампери или 10 ампери во зависност од земјата каде што ќе се продава производот. Ако таков штекер нема во куќата, повикајте квалификуван електричар да го монтира.

- Овој уред може да се користи од деца од 8 години и нагоре и лица со намалени физички, осетни или ментални способности или недостаток од искуство и знаење, доколку истите се под надзор или им биле дадени инструкции во врска со употребата на уредот на безбеден начин и доколку ги разбираат можните опасности. Децата не смеат да играат со уредот. Чистењето и одржувањето не смеат да се извршуваат од деца без надзор.
- Деца на возраст од 3 до 8 години можат да ги полнат и празнат уредите за ладење. Не се очекува деца да го чистат или да го одржуваат уредот, не се очекува многу мали деца (0-3 години) да ги користат уредите, не се очекува мали деца (3-8 години) да ги користат безбедно уредите доколку не се под постојана контрола, повозрасни деца (8-14 години) и лица со посебни потреби можат да ги користат уредите безбедно по соодветна контрола или насоки за користење на уредот. Не се очекува лицата со поголеми посебни потреби да ги користат безбедно уредите без континуирана контрола.
- Ако кабелот е оштетен, мора да се замени од страна на производителот, неговиот сервисен агент или слично обучени лица, со цел да се избегне незгода.
- Овој уред не е наменет за употреба на надморска височина повисока од 2000 m.

За да се избегне загадување на храна, ве молиме придржувајте се до следните упатства:

- Отворање на вратата подолго време може да предизвика значително зголемување на температурата во преградите на уредот.
- Чистете ги редовно површините што можат да дојдат во контакт со храна и достапните системи за одвод.

- Чувајте го сировото месо и риба во соодветните садови во фрижидерот, со што нема да бидат во контакт или да прокапуваат врз друга храна.
- Деловите за замрзната храна означена со две ѕвездички се соодветни за чување претходно замрзната храна или за правење сладолед или коцки мраз.
- Деловите со една, две и три ѕвездички не се соодветни за замрзнување свежа храна.
- Ако фрижидерот е оставен подолго време, исклучете го, одмрзнете го, исчистете го, избришете со сува крпа и оставете ја вратата отворена за да спречите појава на мувла во уредот.

Сервис

- За да го поправите уредот контактирајте го Овластениот сервисен центар. Користете само оригинални делови.
- Имајте предвид дека поправката од самите вас или непрофесионалната поправка можат да имаат последици по безбедноста и можат да ја поништат гаранцијата.
- Следните резервни делови се достапни 7 години по укинување на моделот: термостати, сензори за температура, печатени струјни табли, извори на светлина, рачки за врата, куки за врата, подлошки и корпи.
- Имајте предвид дека некои од овие резервни делови се единствено достапни за професионални сервисери и дека не сите резервни делови се однесуваат на сите модели.
- Гумите за врата ќе бидат достапни 10 години по укинување на моделот.

Стари и неисправни фрижидери

- Доколку вашиот стар фрижидер има брава, скршете ја или тргнете ја, бидејќи децата може да се заклучат во фрижидерот и да предизвикаат несреќа.
- Старите апарати користат материјал за изолација и рефригерант со ЦФЦ. Затоа, внимавајте да не ја загадувате околината кога го фрлате стариот фрижидер.

Одлагање на стар апарат



Овој симбол на производот или на неговото пакување значи дека овој производ не треба да се третира како отпад од домаќинство. Наместо тоа, треба да се однесе во соодветен собирен центар за рециклирање на електрична и електронска опрема. Производот треба да се фрли правилно. На тој начин ќе спречите појава на потенцијални негативни последици за животната средина и здравјето на луѓето кои би можеле да настанат поради несоодветно одлагање на овој производ. За подетални информации околу рециклирањето на овој производ, контактирајте со локалните овластени институции, службата за собирање отпад од домаќинствата или продавницата каде што го купивте производот.

Забелешки:

- Прочитајте го внимателно прирачникот пред да го инсталирате и користите вашиот уред. Нашата компанија нема да биде одговорна во случај на злоупотреба.
- Следете ги сите инструкции на уредот и во прирачникот, и чувајте го прирачникот на сигурно за да можете да решите идни можни проблеми.
- Овој уред е произведен за да се користи дома и може да се користи единствено така и само за наведените намени. Не е погоден за комерцијална или општа употреба. Ако се користи така, тоа ја поништува нашата гаранција и нашата компанија нема да биде одговорна за настанатите штети.
- Овој уред е произведен за домашна употреба и погоден е само за ладење/чување на храна. Не е погоден за комерцијална или општа употреба и/или за чување на супстанции различни од храна. Нашата компанија не е одговорна за штети настанати од непочитување на овие намени.

Безбедносни предупредувања

- Не користете продолжителен кабел или повеќевлезен штекер.
- Не вклучувајте оштетени, скинати или стари приклучоци.
- Немојте да го тргате, виткате или оштетувате кабелот.



- Не употребувајте продолжеток-адаптер.
- Уредот е наменет да се користи од страна на возрасни, не оставајте им на децата да си играат со него или да висат на вратата.
- Не го фаќајте кабелот со влажни раце, опасност од струен удар!

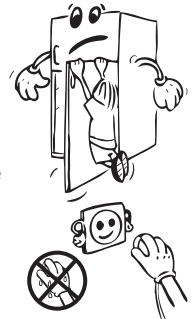

- Не поставувајте стаклени шишиња или лименки со пијалаци во замрзнувачот. Шишињата или лименките може да експлодираат.
- Поради ваша безбедност не поставувајте експлозивни и запаливи материјали во фрижидерот. Поставете ги пијалациите со висок алкохолен процент во одделот за ладење со добро затворени затки и во вертикална позиција.
- Избегнувајте контакт со гола кожа со мразот додека го вадите од делот за длабоко замрзнување, бидејќи мразот може да предизвика замрзнатини и/или посекотини.
- Не допирајте замрзнати работи со влажни раце! Немојте да јадете сладолед и коцки мраз веднаш откако ќе ги извадите од замрзнувачот!
- Немојте повторно да ги замрзнувате храните кои еднаш се одмрзнале. Тоа може да предизвика здравствени проблеми од типот на труење со храна.
- Не го покривајте телото и врвот на фрижидерот со чаршаф. Тоа влијае на работата на фрижидерот.
- Обезбедете ги внатрешните додатоци во апаратот за да не се оштетат при преместување.



Инсталација и ракување со вашиот фрижидер

Пред да почнете да го користите фрижидерот, обрнете внимание на следниве работи:

- Работниот напон на фрижидерот е 220-240 волти при 50 херци.
- Приклучокот мора да биде на дофат после инсталацијата.
- При првото вклучување може да се појави мирис. Ќе исчезне кога уредот ќе почне да лади.
- Пред да поврзете во струјно коло, осигурете се дека напонот означен на плочката со името на уредот одговара на напонот во вашата мрежа дома.
- Вклучете го приклучокот во штекер со ефикасно заземјување. Доколку штекерот не е заземјен или не одговара, ви препорачуваме да повикате авторизиран електричар да ви помогне.
- Уредот мора да биде поврзан на штекер со соодветен осигурувач. Напојувањето и напонот на напојната точка мора да соодветствуваат со деталите на плочката на уредот (таа се најдува на внатрешната лева страна на уредот).
- Не преземаме одговорност за штета настаната поради незаземјени приклучоци.
- Поставете го фрижидерот на добро место кое нема да биде изложено на директна сончева светлина.
- Фрижидерот не смее никогаш да се користи на отворено или да се остава на дожд.
- Треба да биде на најмалку 50 см од извори на топлина како шпорети, фурни, радијатори и печки и најмалку на 5 см од електрични фурни.
- Ако фрижидерот е веднаш до сандак за длабоко замрзнување, неопходно е да се остави најмалку 2 см помеѓу нив со цел да се избегне кондензација на надворешните површини.
- Потребен е слободен простор од најмалку 150 мм над и зад уредот.
- Не оставајте тешки предмети на уредот.



- Целосно чистете го уредот, особено во внатрешноста, пред да го користите (видете го делот Чистење и одржување).
- Прилагодливите предни ногалки мора да се постават на соодветна висина со цел фрижидерот да работи стабилно и правилно. Тоа можете да го направите со вртење на ногалките во правец на стрелките (или обратно). Тоа треба да се направи пред да се постави храна во фрижидерот.
- Пред да го користите фрижидерот, избришете ги сите делови со млака вода во која сте раствориле сода бикарбона и потоа исплакнете со чиста вода и исушете. Вратете ги сите делови после чистењ.
- Поставете ја пластиката за прилагодување на растојание (делот со црни крилца на задната страна) така што ќе го завртите за 90 степени со што ќе оневозможите на кондензаторот да го допира сидот.
- Фрижидерот треба да биде поставен наспроти сид на растојание кое нема да надминува 75 мм.

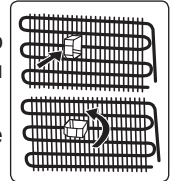

Пред да го користите фрижидерот

- За да овозможите ефикасна работа, при првото користење или после преместување, вклучете го фрижидерот во струја и оставете го исправен 3 часа. Во спротивно, може да го оштетите компресорот.
- При првото вклучување може да се појави мирис; мирисот ќе исчезне кога фрижидерот ќе почне да лади.

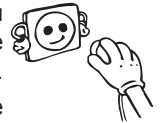

Внатрешно осветлување



ПРЕДУПРЕДУВАЊЕ!
Ризик од струен удар.

- Светилката (светилките) во овој производ и резервните светилки се продаваат одделно: Овие светилки се наменети да издржат екстремни физички услови во уредите за домаќинства, како што се температура, вибрации, влажност или се наменети да сигнализираат информации за работната состојба на апаратот. Тие не се наменети да се користат за други намени и не се погодни за осветлување на простории во домаќинства.

Димензии

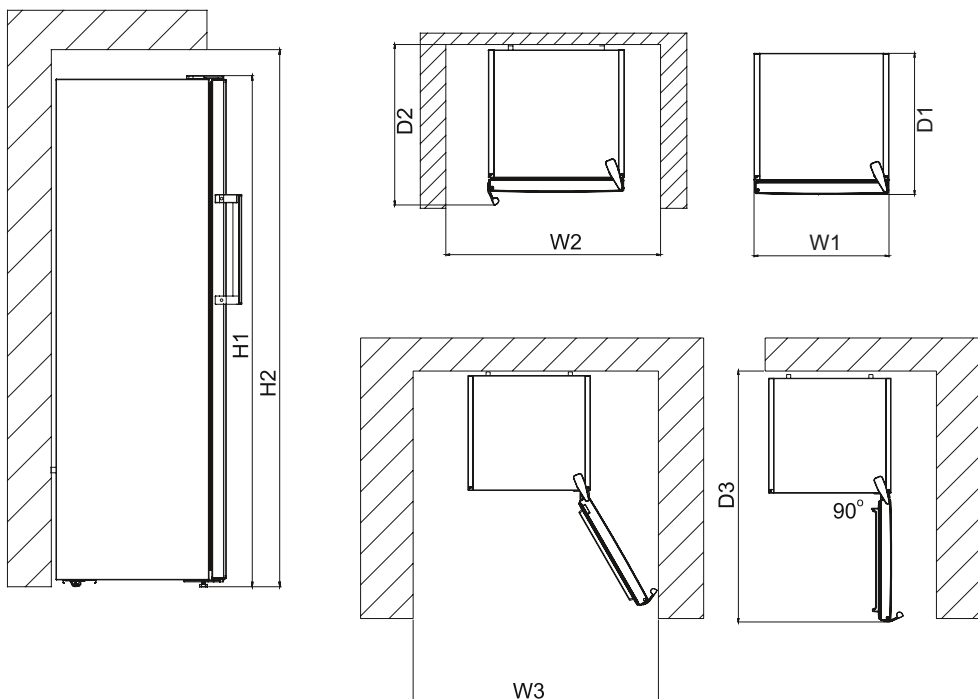

Вкупни димензии ¹		
H1	mm	1860
W1	mm	595
D1	mm	650

¹ висината, ширината и длабочината на апаратот без рачката

Простор потребен за употреба ²		
H2	mm	2010
W2	mm	695
D2	mm	734

² висината, ширината и длабочината на апаратот вклучувајќи ја и рачката, плус просторот неопходен за слободна циркулација на воздухот за ладење

Вкупен простор потребен за употреба ³		
W3	mm	967
D3	mm	1179

³ висината, ширината и длабочината на апаратот вклучувајќи ја и рачката, плус просторот неопходен за слободна циркулација на воздухот за ладење, плус просторот потребен за да се овозможи отворање на вратата под минималниот агол што дозволува отстранување на целата внатрешна опрема

ДЕЛ - 2. ИНФОРМАЦИИ ЗА УПОТРЕБА

Општи информации за новата технологија (незамрзнување)

Ладилниците со новата технологија против мрзнење се разликуваат од други статични ладилници во односот на принципот на работа.

Кај нормалните ладилници, влажноста што навлегува во ладилникот заради отворање на вратата и влажноста во храната предизвикува мрзнење во преградата на замрзнувачот. За да го одмрзнете мразот во преградата за замрзнување, треба да го исклучите ладилникот, да ја извадите храната што треба да се чува на константна температура и периодично да го вадите мразот што се насобрал во ладилникот.

Состојбата во преградата за замрзнување е целосно поинаква кај ладилниците со технологија против мраз. Сувиот и ладен воздух се разнесува низ преградата за замрзнување со помош на фенот. Студениот воздух што се распространува рамномерно меѓу полиците ја лади и целата храна еднакво со што се спречуваат влага и мрзнење. Воздухот е разнесен хомогено меѓу полиците во делот за ладење со помош на фенот со што сета ваша храна се лади еднакво и правилно.

Со оглед дека нема проток на воздух меѓу деловите, нема мешање на миризбите во трите различни делови од вашиот фрижидер.

Затоа, ладилникот со новата технологија против мраз ви овозможува леснотија при употребата како надополнување на огромниот капацитет и убавиот изглед.

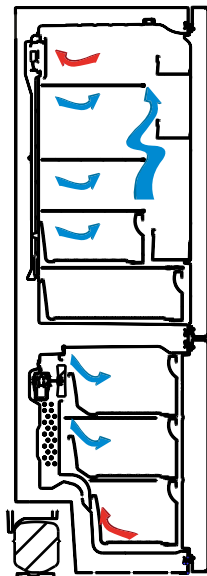

Екран и контролен панел

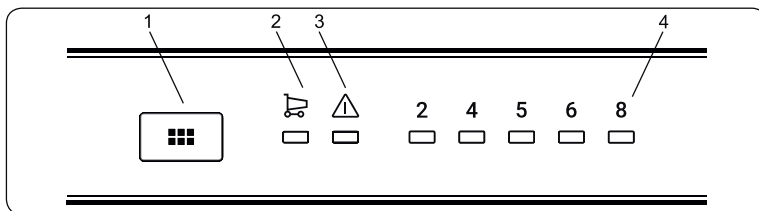

Користење на контролниот панел

1. Копче за поставување на температурата на фрижидерот
2. Символ за супер-ладење (LED за супер-ладење)
3. Символ за предупредување (LED аларм)
4. Индикатор за прилагодената температура на фрижидерот

Употреба на фрижидерот

Копче за поставување на температурата на фрижидерот

Ова копче ви овозможува да ја поставите температурата во фрижидерот. Притиснете го ова копче за да ја поставите вредноста за одделот со фрижидерот. Користете го ова копче за да го активирате и режимот за супер-ладење.

Символ за предупредување (LED аларм)

Лед-сијаличката за предупредување ќе свети црвено ако има проблем со фрижидерот.

Режим за супер-ладење

Кога треба да се користи?

- Да ладите голема количина храна.
- Да ладите брза храна.
- Брзо да изладите храна.
- Да складирасте сезонско овошје на подолг период.

Како се користи?

- Притискајте го копчето за поставување на температурата додека не се вклучи сијаличката за супер ладење.
- Сијаличката за супер-ладење ќе свети додека е активен овој режим.
- Поставете го уредот во режим за супер-ладење 6 часа пред да ја ставите свежата храна во фрижидерот за да ги постигнете најдобрите резултати од работата со максимален капацитет за ладење.

Додека е активен овој режим:

Ако го притиснете копчето за поставување на температурата, режимот ќе се откаже и поставката ќе се врати од 2.

 Режимот за супер-ладење ќе се исклучи автоматски по 6 часа или кога сензорот за ладење на температурата ќе се спушти под 2° C.

Поставки за температурата во ладилникот

- Почетната температура за оваа поставка на екранот е 5° C.

- Притиснете го копчето за поставување на фрижидерот еднаш.
- Секојпат кога ќе го притиснете копчето, поставувањето на температурата ќе се зголемува. (2 °C, 4 °C, 5 °C, 6 °C, 8 °C, супер-ладење)
- Ако го притиснете копчето за поставување на фрижидерот додека симболот за супер-ладење е прикажан на екранот.
- Поставките се прикажуваат и вие не притискате ни едно копче следните 3 секунди,
- Ќе трепка супер-ладење.
- Ако продолжите да притискате, ќе започне одново да се прикажува од последната поставена вредност.

Предупредувања за приспособување на температурата

- Приспособувањето на температурата треба да се направи согласно зачестеноста на отворањето на вратата и количината храна што се чува во ладилникот.
- Не преминувајте на нова температура пред да го завршите приспособувањето.
- Ладилникот треба да работи 24 часа во амбиенталната температура без прекинување откако ќе се вклучи за да се излади комплетно. Не отворајте ги често вратите на ладилникот и не ставајте храна во текот на овој период.
- Функцијата за одложена работа од 5 минути се применува за да се спречи оштетување на компресорот на ладилникот кога ќе го исклучите или вклучите во струја повторно или кога ќе смена струја. Ладилникот ќе започне да работи нормално по 5 минути.
- Ладилникот е дизајниран да работи во интервали на амбиентална температура согласно стандардите и климатските услови посочени на етикетата со информации. Ние не препорачуваме да го користите ладилникот надвор од наведените вредности за температурата во контекст на ефикасно ладење.
- Овој апарат е дизајниран да се користи во околина со температурен опсег од 10 °C - 43 °C.

Класа на клима	Значење	Амбиентална температура
T	Тропска клима	Овој ладилник е наменет да се користи на амбиентални температури од 16 °C до 43 °C.
ST	Суптропска клима	Овој ладилник е наменет да се користи на амбиентални температури од 16 °C до 38 °C.
N	Температура	Овој ладилник е наменет да се користи на амбиентални температури од 16 °C до 32 °C.
SN	Проширена температура	Овој ладилник е наменет да се користи на амбиентални температури од 10 °C до 32 °C.

Ако има турбо-вентилатор во производот

Не блокирајте ги отворите за довод и одвод за воздух кога ставате храна. Во спротивно, циркулацијата на воздух којашто се овозможува со турбо-вентилаторот нема да биде соодветна.



Преграда за екстра ладење (кај одредени модели)

Совршена за чување на вкусот и текстурата на свежите сеченици и сирење. Фиоката на извлекување обезбедува средина со ниска температура споредено со остатокот од фрижидерот, благодарение на активната циркулација на ладен воздух.



CustomFlex Полица за ладење

CustomFlex® ви ја нуди слободата да го уредите просторот во вашиот фрижидер. Во внатрешноста на вратата има сад за чување и подвижен сад, така што може да го уредите просторот според вашите потреби. Садовите се дури и отстранливи, така што можете да ги отстраните од фрижидерот за полесен пристап

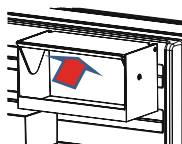
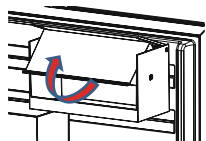
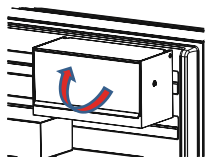

- Капакот на CustomFlex садот за чување може да се повлече кон стрелката за отворање.
- За затворање, капакот може да се повлече во обратната насока.

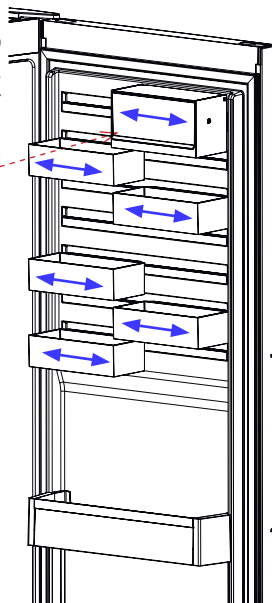

Копче за свежина Полица за ладење

Регулаторот на влажност во затворена позиција овозможува свежото овошје и зеленчукот да се чуваат подолго.

Ако фиоката за свежо овошје и зеленчук е сосема полна, копчето за свежина кое се наоѓа пред фиоката треба да се отвори. Кога ќе го отворите, температурата и влажноста на воздухот во фиоката ќе се намалат.

Ако видите кондензација на стаклената полица, може да ја наместите пластиката за регулирање на

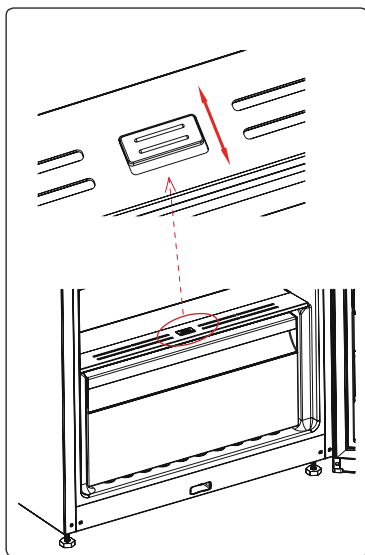

Визуелните и текстуални описи во делот за додатоци може да се разликуваат во зависност од моделот.

ДЕЛ - 3. ОРГАНИЗИРАЊЕ НА ХРАНАТА ВО АПАРАТОТ

Оддел за ладење

- При нормални работни услови, ќе биде доволно да ја прилагодите температурата во одделот за ладење на +4 / +6 °C.
- Никогаш не ставајте течности во отворени садови во ладилникот за да ја намалите појавата на влага и последователно зголемување на мразот. Мразот се собира во најстудените делови кај испарувањето и со време ладилникот треба да се одмрзне.
- Никогаш не ставајте топла храна во ладилникот. Топлата храна прво треба за се излади на собна температура и треба да се складира при што ќе се обезбеди соодветна циркулација на воздухот во одделот на ладилникот.
- Ништо не смее да се допира до задниот ѕид бидејќи така ќе дојде до замрзнување, а пакувањето може да се залепи за задниот ѕид. Не отворајте ја вратата на ладилникот многу често.
- Ставете ги месото и исчистената риба (завиткани во пакување или пластичен сад) што ќе ги искористите за 1-2 дена најдолу во ладилникот (веднаш над фиоката за свежа храна) бидејќи ова е најстудениот дел и обезбедува најдобри услови за чување.
- Може да ги ставите овошјето и зеленчукот во фиоката за свежа храна без да ги спакувате.



НАПОМЕНА: Најефикасната искористеност на енергијата се обезбедува во конфигурацијата со фиоките во долниот дел од уредот и полиците рамномерно распределени, позицијата на корпите на вратата не влијае на потрошувачката на енергија.

Подолу се дадени одредени препораки за ставање и чување на храната во одделот на ладилникот.

Храна	Максимално време за чување	Каде се става во одделот на ладилникот
Овошје и зеленчук	1 седмица	Корпа за зеленчук
Месо и риба	2 - 3 дена	Завиткани во пластична фолија или кеса во садот за месо (на стаклената полица)
Свежо сирење	3 - 4 дена	Во специјалната полица на вратата
Путер и маргарин	1 седмица	Во специјалната полица на вратата
Производи во шише млеко и јогурт	До истекот на рокот што го одредува производителот	Во специјалната полица на вратата
Јајца	1 месец	Во полицата за јајца
Зготвена храна	2 дена	На сите полици

ДЕЛ - 4. ЧИСТЕЊЕ И ОДРЖУВАЊЕ

 Исклучете го фрижидерот од напојувањето пред чистење.



 Не го мијте со потурање на вода.



 За чистење никогаш не употребувајте запаливи, експлозивни или корозивни материјали како разредувач, киселина, итн.

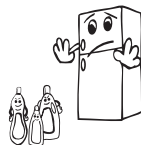

- Можете да ги исчистите внатрешните и надворешните површини со мека крпа или сунѓер натопени во вода и сапун.

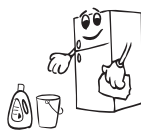

- Отстранете ги деловите поединечно и чистете со вода со сапуница. Да не се мијат во машина за миење садови.



- Кондензаторот (задниот дел со црни крила) треба да се чисти со правосмукалка или со сува четка најмалку еднаш годишно. Ова ќе помогне замрзнувачот да работи поефикасно и ќе Ви овозможи да заштедите енергија.



  Ладилникот треба да е исклучен од штекер при чистењето.

Одмрзување

Ладилникот целосно автоматски се одмрзува. Водата што се појавува како резултат на одмрзувањето, поминува низ жлебот за собирање на водата, истекува во садот за испарување зад ладилникот и испарува оттаму.

- Проверете дали сте го исклучите ладилникот од штекер пред да го чистите садот за испарување.
- Извадете го садот за замрзување од местото така што ќе ги отшрафите шрафовите како што е посочено. Чистете го со вода и детергент на посочените интервали. Така, ќе спречите појава на непријатен мирис.



Замена на ЛЕД-сијаличката

Ако ладилникот има ЛЕД-сијаличка, контактирајте со центарот за помош бидејќи само овластен сервисер може да ја смени.

ДЕЛ - 5. ТРАНСПОРТ И ПРЕМЕСТУВАЊЕ

- Може да ги зачувате оригиналното пакување и пената за повторен транспорт (по избор).
- Треба да го прицврстите ладилникот со цврсто пакување, ремени или издржливи јажиња и следете ги упатствата за транспорт дадени на пакувањето на повторен транспорт.
- Извадете ги подвижните делови (полици, дополнителна опрема, садови за зеленчук и сл.) или фиксирајте ги во ладилникот со ленти во текот на преместувањето и транспортот.

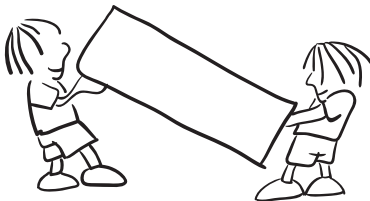

Транспортирајте го ладилникот во исправна позиција.

Менување на положбата на вратата

- Не е можно да се смени правецот на отворање на вратата од ладилникот ако рачките на вратите се поставени на надворешната површина на вратата.
- Правецот на отворање на вратата може да се смени само кај модели без рачки.
- Ако правецот на отворање на вратата на ладилникот може да се смени, треба да контактирате со најблискиот овластен сервис за да го сменат правецот на отворање.

ДЕЛ - 6. ПРЕД ДА ПОВИКАТЕ СЕРВИСЕР

Проверете ги предупредувањата:

Ладилникот ве предупредува ако температурата за ладилникот и замрзнувачот се на несоодветни нивоа или кога ќе се појави проблем со апаратот. Овие предупредувања може да ги видите на приказот за индикации.

Лед-индикаторот за предупредување е вклучен	ЗНАЧЕЊЕ	ЗОШТО	ШТО ТРЕБА ДА СТОРИТЕ
	Предупредување за дефект	Има делови што не функционираат или има дефект во постапката за ладење. Производот е приклучен во струја за првпат или по прекин на напојувањето подолг од 1 час.	Проверете дали е отворена вратата и проверете дали производот работи 1 час. Ако не е отворена, а производот работел 1 час, веднаш побарајте помош од овластен сервисер.

Доколку единицата не работи исправно, можеби е мал квар. Пред да повикате сервис, за да заштедите време и пари, проверете го прво следното:

Ако ладилникот не лади работи:

- Дали има струја?
- Дали приклучокот е правилно поставен во штекерот?
- Дали осигурувачот за штекерот е прегорен?

- Дали има дефект на штекерот? За да проверите, приклучете го ладилникот во штекер што сигурно работи.

Ако вашиот фрижидер не лади доволно:

- Дали е соодветна поставената температура?
- Дали врата се отвора и затвора често и била оставена отворена подолго?
- Дали е вратата затворена правилно?
- Дали сте ставиле садови или храна во ладилникот што го допираат задниот ѕид со што се спречува циркулацијата на воздухот?
- Дали е ладилникот преполнет?
- Дали има соодветно растојание меѓу ладилникот и задниот и страничните ѕидови?
- Дали температурата во средината е во опсегот со вредности што се посочени во упатството за работа?

Дали храната во ладилникот е многу студена?

- Дали е соодветна поставената температура?
- Дали неодамна сте ставиле многу храна во замрзнувачот? Ако е така, ладилникот може многу да ја излади храната и ќе работи подолго за што треба подолго да работи.

Ако ладилникот работи многу гласно

За да се одржи нивото на ладење, компресорот мора да се активира од време на време. Бучавата на ладилникот тогаш е нормална и се должи на работата. Кога ќе се достигне потребното ниво за ладење, бучавата автоматски ќе се намали. Ако бучавата опстојува

- Дали е ладилникот стабилен? Дали се ногарките прилагодени?
- Дали има нешто зад ладилникот?
- Дали полиците или садовите на полиците во ладилникот вибрираат? Преместете ги полиците и/или садовите ако тоа е случајот.
- Дали ставените ставки во ладилникот вибрираат?

Нормална бучава

Звук на пукање (како пукање мраз):

- При автоматско одмрзнување.
- Ако ладилникот се лади или загрева (заради ширењето на материјалите).

Краток звук на пукање: Се слуша кога термостатот го вклучува и исклучува компресорот.

Бука од компресорот (нормална работа на моторот): Оваа бука значи дека компресорот работи нормално. Компресорот може да предизвикува поголема бука накусо кога се активира.

Звук на клоцотење и прскање: Оваа бука ја предизвикува протокот на средството за ладење во цевките на системот.

Звук на вода што тече: Нормален звук на водата што истекува во садот за испарување во текот на одмрзнувањето. Оваа бука се слуша во текот на одмрзнувањето.

Бука на проток на воздух (нормална бука од вентилаторот): Оваа бука може да се слушне кај ладилниците со функција за спречување замрзнување во текот на нормалната работа на системот заради циркулацијата на воздухот.

Ако се наталожува влага во ладилникот

- Дали целата храна е спакувана правилно? Дали садовите се исушени пред да ги ставите во ладилникот?
- Дали вратите на ладилникот се отвораат честопати? Влагата од просторијата влегува во ладилникот кога се отвораат вратите. Влагата ќе се наталожи побргу ако ги отворате вратите многу често, особено ако има многу влага во просторијата.
- Појавата на водени капки на задниот ѕид веднаш по одмрзнувањето е нормално. (кај статични модели)

Ако вратите не се отвораат и затвораат правилно

- Дали спакуваната храна го попречува затворањето на вратата?
- Дали дополнителната опрема на вратата, полиците и фиоките се поставени правилно?
- Дали гумата на вратите е скршена или избена?
- Дали ладилникот е на рамна површина?

Ако рабовите на ладилникот каде се допира врата се топли

Особено налето (кога е жешко), површините на контактите се стоплуваат додека работи компресорот. Ова е нормално.

Важни забелешки:

- Функцијата за заштита на компресорот ќе се активира по ненадејно сменување струја или ако го исклучите производот од струја затоа што гасот во системот за ладење не е уште стабилизирани. Ладилникот ќе започне да работи нормално по 5 минути. Не треба да се грижите.
- Ако нема да го користите ладилникот подолго време (на пр. за време на летниот одмор), исклучете го од струја. Исклучете го ладилникот како што е посочено во поглавјето 4 и оставете ја вратата отворена за да спречите појава на влага и миризба.
- Ако проблемот опстојува откако сте ги следеле сите погоре дадени упатства, повикајте го најблискиот овластен сервис.
- Ладилникот што го купивте е наменет за домашна употреба и може да се користи само дома и за наменетата цел. Не е наменет за комерцијална или заедничка употреба. Ако го користите ладилникот на начин којшто не соодветствува со одликите, потенцираме дека производителот и застапникот не се одговорни за поправките и дефектите во периодот на гаранцијата.

Совети за заштеда на енергија

1. Монтирајте го апаратот во студена и добро проветрена просторија, но не и на директна сончева светлина и подалеку од извор на топлина (грејно тело, шпорет и сл.). Во спротивно, користете плоча за изолација.
2. Оставете топлата храна и пијалците за да се изладат надвор од апаратот.
3. Кога одмрзнувате замрзната храна, ставете ја во ладилникот. Ниската температура на замрзнатата храна ќе помогне при ладењето на одделот за ладилникот при одмрзнувањето. Така се намалува потрошувачката.
4. Пијалците и зготвената храна треба да се во затворени садови кога се ставаат внатре. Во спротивно, влагата се зголемува во апаратот. Така се продолжува и времето за работа. Затворањето на пијалците и течностите во садови помага да се зачуваат миризбата и вкусот.
5. Кога ставате храна и пијалаци, држете ја вратата отворена колку што е можно пократко.
6. Затворајте ги капаците на сите комори во фрижидерот коишто имаат различна температура (комора за свежа храна, разладување и сл.).
7. Гумата на вратите мора да биде чиста и еластична. Во случај на истрошеност, ако вашата гума може да се оддели, заменете ја гумата. Ако не може да се оддели, треба да ја замените вратата.
8. Функцијата за еко режим/стандардна поставка ја чува свежата и замрзнатата храна штедејќи енергија.
9. Преграда за свежа храна (Фрижидер): Најефикасната искористеност на енергијата се обезбедува во конфигурацијата со фиоките во долниот дел од уредот и полиците рамномерно распределени, позицијата на корпите на вратата не влијаат на потрошувачката на енергија.
10. Преграда за замрзнување (Замрзнувач): Внатрешната конфигурација на уредот е таа што обезбедува најефикасна искористеност на енергија.
11. Не ги отстранувајте ладните акумулатори од корпата во замрзнувачот (ако постојат).

ДЕЛ - 7. ДЕЛОВИ НА АПАРАТОТ И ОДДЕЛИТЕ

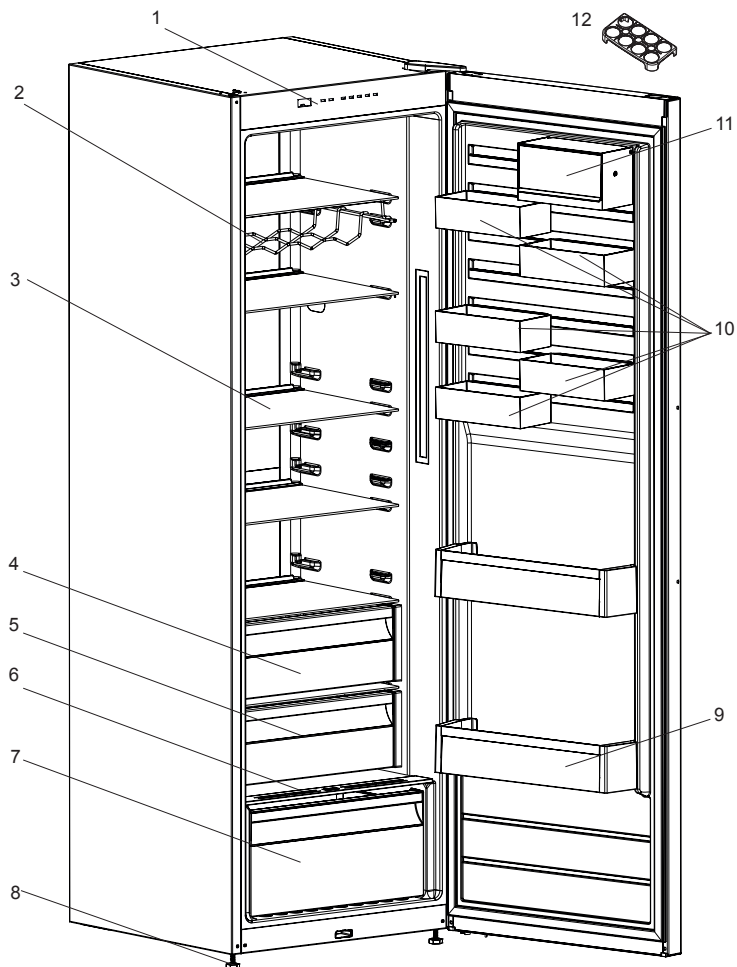

Оваа презентација е само за информација за деловите на уредот.

Деловите може да не се исти кај различни модели.

- | | |
|--|-------------------------|
| 1. Екран и контролен панел | 7. Дел за зеленчук |
| 2. Решетка за вино * | 8. Прилагодливи ногарки |
| 3. Полица во внатрешноста | 9. Држач за шишиња |
| 4. Фиоки за свежо овошје и зеленчук | 10. CustomFlex |
| 5. Преграда за ладење * | 11. CustomFlex со капак |
| 6. Капак на фиоките за свежо овошје и зеленчук | 12. Држач за јајца |

*Кај некои модели

ДЕЛ - 8. ТЕХНИЧКИ ПОДАТОЦИ

Техничките информации се наоѓаат на плочката со спецификации на внатрешната страна на апаратот и на етикетата за енергија.

QR-кодот на етикетата за енергија доставена со апаратот обезбедува линк до веб адреса со информациите поврзани со перформансите на апаратот во базата на податоци на EU EPREL.

Чувајте ја етикетата за енергија за идно користење заедно со упатството за употреба и сите други документи обезбедени со овој уред.

Истите информации можете да ги најдете на EPREL преку линкот <https://eprel.ec.europa.eu> со името на моделот и бројот на производот дадени на плочката со спецификации на уредот.

Посетете ја страната www.theenergylabel.eu за детални информации за етикетата за енергија.

ДЕЛ - 9. ИНФОРМАЦИИ ЗА ИНСТИТУТИ ЗА ТЕСТИРАЊЕ

Инсталирањето и подготовката на апаратот за која било верификација на EcoDesign треба да биде во согласност со EN 62552. Барањата за вентилација, димензиите на уредот и минимално растојание за задниот дел се дадени во ова Упатство за употреба на ДЕЛ 1. Ве молиме контактирајте го производителот за какви било дополнителни информации, вклучително и планови за транспорт.

www.electrolux.com/shop



52325090

PNC CODE:923421147

